



PISCINE & SPA ²⁰/₂₆

Offres valables jusqu'au 31/12/2026

Textes, photos et illustrations non contractuels

www.sidv.fr / www.sidv-piscine.fr

NOS PARTENAIRES



A photograph of a swimming pool with a wooden deck. In the background, there is a large tree and a white fence. The text "LA CONSTRUCTION" is overlaid in the center of the image.

LA CONSTRUCTION

AquaRite®+



SwimClear™



T-Cell

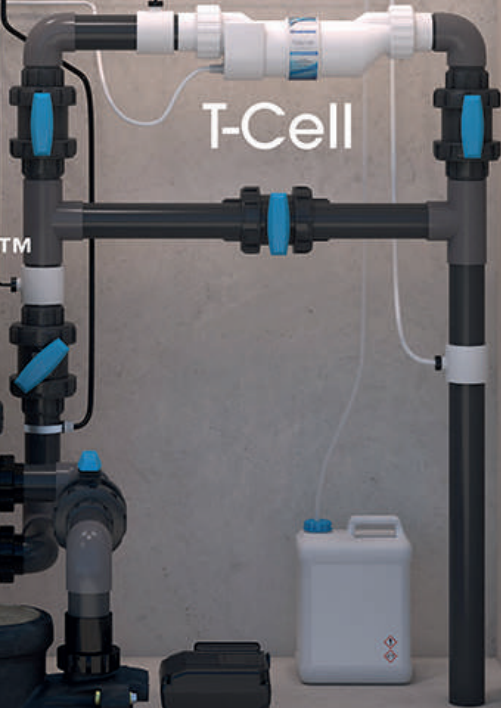

TriStar® VSTD



EnergyLine Pro



ColorLogic®

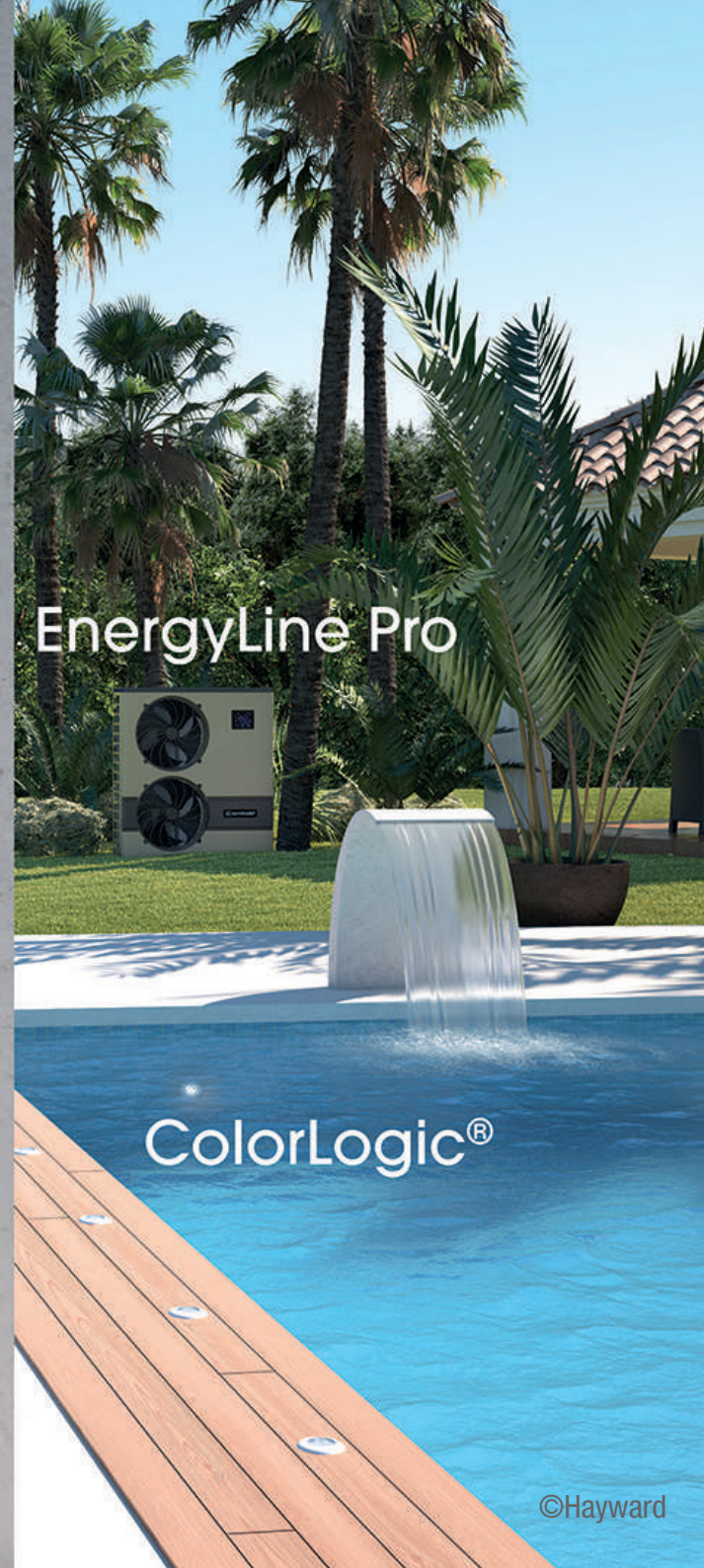

Les blocs en polystyrène

Les blocs en polystyrène expansé ultra légers permettent de réaliser un coffrage permanent de votre bassin et d'assurer l'isolation de la structure.
La mise en œuvre est très rapide. Après avoir réalisé le radier (avec armatures en attente positionnées tous les 25 cm), le montage et le coulage de la structure seront effectués dans la même journée.
Les parois de piscine sont réalisées en béton armé d'une épaisseur de 15 cm.

Dimensions piscine	Nombre de blocs	Nombre de bouchons
6x3x1,50 m	95	20
7x3x1,50 m	105	20
8x4x1,50 m	125	20
9x4x1,50 m	135	20
10x5x1,50 m	155	20



NEZ DE MARCHE POUR BLOC POLYSTYRÈNE 3 ML

Code 7AONEZ

23€_{,41}/19,51€ HT



ANGLE VERTICAL 1,20 ML

Code 7AOAVP

11€_{,77}/9,81€ HT



RAIL D'ACCROCHAGE D'ANGLE EN U

Code 7AORAU

11€_{,41}/9,51€ HT



RAIL D'ACCROCHAGE EN U

Barre de 2,40 ml

Code 7AORU

17€_{,30}/14,42€ HT



BLOC POLYSTYRÈNE

Code 7AOB1001

17€_{,94}/14,95€ HT

COLLE SPRAY

500ml

Code 7AOSPRAY



BOUCHONS D'EXTRÉMITÉ

La paire

Code 7AOB1003

4€_{,92}/4,10€ HT



MEMO

Complexe mousse / feutre

Code 7AOMEMO



Master bloc

Le Bloc MASTER BLOC se distingue par sa qualité supérieure due à ses spécificités. Conçu en polystyrène bi-densité, il intègre une face intérieure renforcée avec 16 mm de polystyrène haute densité de 60 kg/m³, garantissant une résistance accrue aux chocs.

Proposé en deux hauteurs standards, 30 cm et 50 cm, il permet un montage rapide et efficace, réduisant significativement le temps de construction. Sa modularité unique offre la possibilité d'ajuster la hauteur de la structure par paliers de 10 cm, permettant une précision et une adaptabilité parfaite pour répondre aux spécificités de chaque projet.

Les + du MASTER BLOC :

- Réduit le temps de montage
- Grande rigidité grâce à la bi-densité de la matière
- Performance énergétique accrue

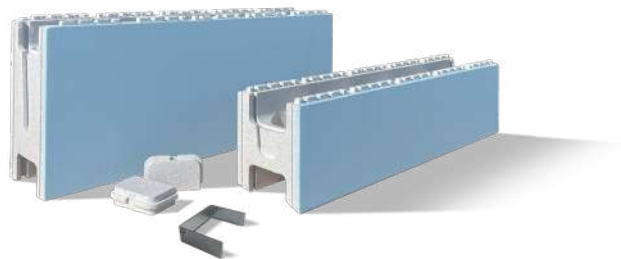

Dimensions bassin	Nombre de blocs en H = 50 cm	Nombre de bouchons (x2)	Nombre d'étriers
6x3x1,50 m	48	12	24
7x3x1,50 m	54	12	24
8x4x1,50 m	60	12	24
10x5x1,50 m	78	12	24

MASTER BLOC 1,25X0,30X0,25 M

Code 7AOM1003

28€
88/24,07€ HT

MASTER BLOC 1,25X0,50X0,25 M

Code 7AOM1001

48€
14/40,12€ HT

Caractéristiques

- Consommation 96 l/m² pour les blocs de 0,50 m de haut et de 115 l/m² pour ceux de 0,30 m de haut
- Densité du polystyrène 30 g/l pour le gris et 60 g/l pour le bleu
- Coulage des murs jusqu'à 2,10 m en 2 passes consécutives

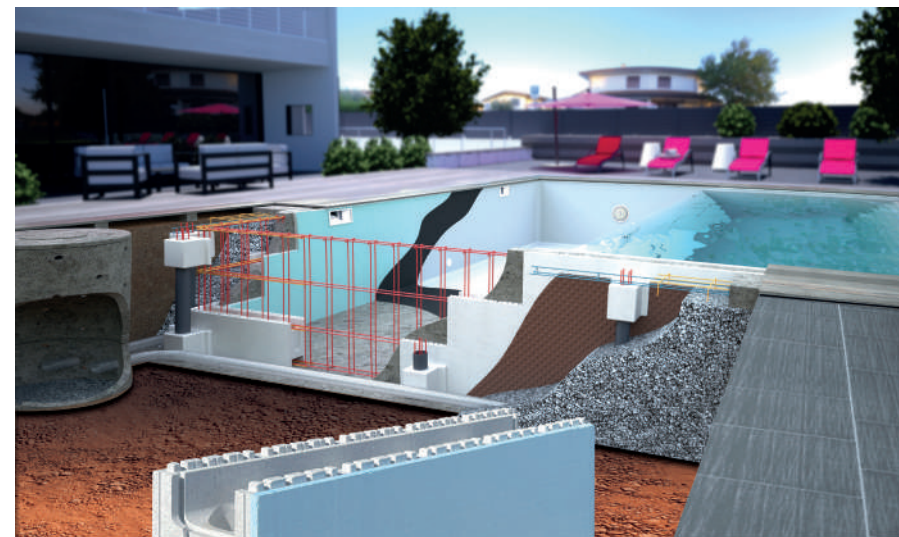

Accessoires

ÉTRIER POUR LES ANGLES

2 pièces par angle

Code 7AOUMASTER

4€
80/4,00€ HT

BOUCHONS D'EXTRÉMITÉ

La paire

Code 7AOM1002

4€
92/4,10€ HT

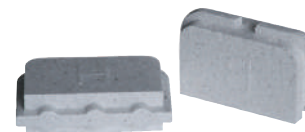

L'ESCABLOC

Le kit ESCABLOC se compose de 2 pièces bien distinctes :

Une pièce standard sans finition particulière munie de tétons pour permettre leur emboîtement et utilisée pour les rangs inférieurs.

Une pièce de finition pour réaliser les parties supérieures des marches et des plages. Elle se caractérise par une finition bleue de 20 mm très haute densité (60 kg/m³) offrant une grande résistance mécanique à la compression.

Les kits Escaliers sont complétés par des plaques de renfort et de finition de 3 mm d'épaisseur sur les marches et plages. La largeur des contres marches pour la finition liner (avec U de nez de marche) est de 265 mm et de 245 mm pour la finition PVC armé avec la cornière colaminée de 50 mm. Les kits comprennent au choix les U nez de marches pour finition liner ou les cornières colaminées pour finition PVC armé.

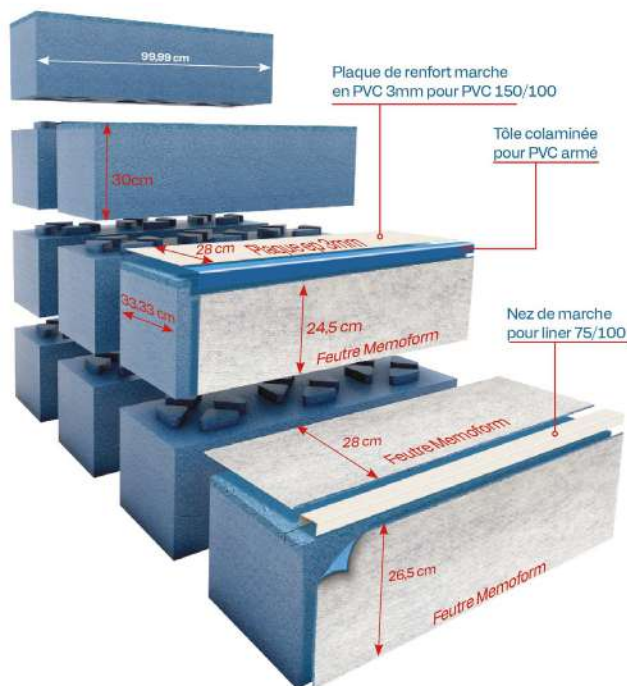

DIFFÉRENTS MODÈLES D'ESCALIERS DISPONIBLES.
DEVIS RÉALISÉ EN AGENCE OU SUR L'ADRESSE DEVISPISCINE@SISCA.FR

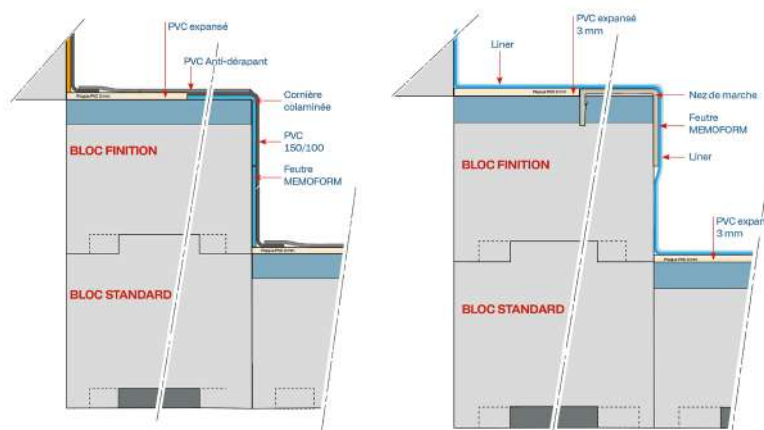

REVÊTEMENT PVC ARMÉ

REVÊTEMENT LINER

Préparation du bassin

Avant d'installer un escalier en Escablocs, il est impératif de s'assurer qu'un système de drainage avec évacuation des eaux vers un puits d'assèchement équipé d'une pompe de relevage a été mis en place lors de la construction de la piscine.

Cette mesure est essentielle pour éviter que l'eau ne s'accumule entre la structure de la piscine et l'étanchéité du liner ou du PVC armé. Toute eau présente à cet endroit doit être dirigée vers le puits d'assèchement.

Avant de procéder à l'installation d'un escalier en Escablocs, et après avoir vérifié que le système de drainage est bien en place, il est essentiel de percer le radier :

- dans les angles opposés aux escaliers et aux plages,
- dans les angles devant les escaliers et les plages

1 trou de Ø16 à 45° environ traversant le radier permettra d'évacuer l'eau qui pourrait se trouver emprisonnée entre le liner et la structure.

Caractéristiques

- Densité du polystyrène gris : 30 g/l
- Densité du polystyrène bleu : 60 g/l
- Dimension des blocs 99,99 x 30 x 33,33 cm
- Classement eurofeu

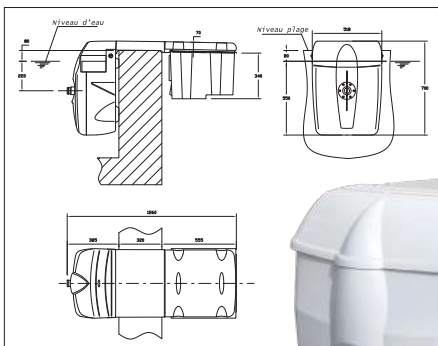

GRUPE FB12 FILTRANT NON ÉVOLUTIF

- Pompe 12 m³/h
- 2 paniers
- 2 cartouches (4,5 m² - 25 μ)
- Idéal pour la construction ou la rénovation de piscine
- S'installe sur tout type de structures : béton, coque, panneaux, bois...
- Bassin maxi 45 m³

Code	Modèle
7FIFB12/53	FB 12 sans projecteur sans coffret
7FIFB12PCLEDB/53	FB12 avec projecteur blanc + télécommande et coffret
7FIFB12PCVTLEDC/53	FB12 avec projecteur couleur télécommande + by pass et coffret

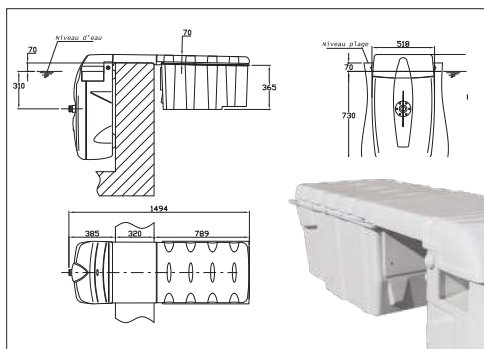

à partir de **1912€** /1594€ HT

GRUPE MX18 FILTRANT ÉVOLUTIF

- Pompe 18 m³/h
- 2 paniers
- 2 cartouches (9m² - 25μ)
- Coffret de commande
- Projecteur LED blanc
- Idéal pour la construction ou la rénovation de piscine
- S'installe sur tout type de structures : béton, coque, panneaux, bois...
- Bassin maxi 80 m³
- Existe également pour bassin de 110 m³ max : modèle MX25
- Existe également en version connectée avec projecteur LED couleurs

Code	Modèle LED blanc
7FIMX18C00LEDB/B	MX18 standard
7FIMX18C00VTLEDB/B	MX18 avec by pass
7FIMX18CN0VTLEDB/B	MX18 avec nage contre courant + by pass
7FIMX18C0EPHVTLEDB/B	MX18 avec électrolyseur + régulateur pH + by pass
7FIMX18CNEPHLEDB/B	MX18 avec nage contre courant 36 m ³ /h + électrolyseur + régulateur pH

MUR FILTRANT

à partir de
3396€,20/2830€ HT



- Gamme GS14 - mur filtrant
- Pompe 3/4 CV
- 1 skimmer ou skimmer miroir
- 1 cartouche

Code	Mur filtrant
7FIGS14	Mur filtrant standard
7FIGS14VT	Mur filtrant avec by pass
7FIGS14VTE	Mur filtrant avec by pass et électrolyseur
7FIGS14VTEPH	Mur filtrant avec by pass + électrolyseur + régl. pH

Code	Mur filtrant miroir
7FIGS14/M	Mur filtrant standard
7FIGS14VT/M	Mur filtrant avec by pass
7FIGS14VTE/M	Mur filtrant avec by pass et électrolyseur
7FIGS14VTEPH/M	Mur filtrant avec by pass + électrolyseur + régl. pH

- 2 buses
- 1 projecteur LED couleur + télécommande
- Coffret de commande
- Existe également en version pour mini piscine et en version connectée



LOCAL TECHNIQUE ENTERRÉ RAMSES II

Code 7AS49578

2212€,80/1844,00€ HT

- Local enterré injecté en polymère renforcé avec de la fibre de verre
- Ces locaux sont entièrement équipés pour des piscines allant jusqu'à 60 m³
- Filtre laminé ASTER 550
- Pompe SENA 1CV
- Collecteur équipé de 3 vannes à boisseaux d'isolement
- Prévoir un coffret électrique en complément
- Port en supplément

Code	Consommables
7FIMX2CARTOUCHE	2 cartouches pour MX18 ou MX25
7FIFB2CARTOUCHE	2 cartouches pour FB12
7FIMX2POCHE	2 poches pour MX18 ou MX25 (frais de port : 10€)
7FIGFCARTOUCHE	1 cartouche filtrante pour GS14
7FIPANIERFILTRANT500	Panier pre filtre (frais de port : 10€)
7FIVOLETSKIMMER	Volet de skimmer pour bloc FB et MX
7FIADAPTATIONPANIER	Adaptation panier pour FB MX et GS
7FISKIMVAC	1 adaptation balai sur aspiration

Code	Pompes
7FIPOMPEBADU21-40/53	Pompe filtration 14 m ³ /h - pour GS14
7FIPOMPEBADU21-40/54	Pompe filtration 18 m ³ /h - pour MX18
7FIPOMPEBADU21-40/55G	Pompe filtration 25 m ³ /h - pour MX25
7FIPOMPEBADU47/10	Pompe filtration 12 m ³ /h - pour FB12
7FIPOMPEBADU47/22	Pompe filtration 22 m ³ /h



Local bois

Le local bois est la solution rapide, esthétique et économique pour installer votre filtration piscine, qu'elle comprenne un filtre à sable / verre ou un filtre à cartouches (économie d'eau et d'entretien).

- Cadre ossature bois, section 45/45 en douglas
- Plancher non inclus
- Toit et porte en composite / alu avec ouverture par vérin à gaz
- Système de verrouillage à clé

LE DESIGN - LOCAL BOIS

- Idéal pour une filtration équipée d'un filtre à cartouches

Code	Désignation
7PBLOC6-5	Local technique bois design 1,45x1,25x1,10 (h)
7PBLOC6-6	Local technique bois design 1,45x1,25x1,30 (h)
7PBLOC6-7	Local technique bois design 1,45x1x1,10 (h)
7PBLOC6-8	Local technique bois design 1,45x1x1,30 (h)

Code	Désignation
7PBLOC6-1	Local technique bois design 2x1,25x1,10 (h)
7PBLOC6-2	Local technique bois design 2x1,25x1,30 (h)
7PBLOC6-3	Local technique bois design 2x1x1,10 (h)
7PBLOC6-4	Local technique bois design 2x1x1,30 (h)



Local alu STARTER

Pensé pour l'efficacité, conçu pour durer, il réunit l'essentiel du local technique en aluminium : léger, robuste et simple à poser. Fabrication française. Résiste aux intempéries. Garantie 2 ans.

Les + :

- Simple d'installation et d'utilisation
 - Aisance d'accès & grande ouverture (680 mm)
 - Optionnel, le plancher permet de remplacer la dalle béton
- Disponible en 4 couleurs

Code 7PBLOC8-1



NOUVEAU

Local alu LE MODERN

De par sa conception, ce local technique 100% en aluminium composite, est idéal pour l'installation de la filtration de votre piscine.

Les + :

- Grande ouverture et plein accès
- Facilite la manipulation des accessoires techniques
- Système de portes à galandage
- Options: le double fond qui permet une installation sans contrainte de votre équipement et le plancher

1,90x1,26x1,25 (h) - Code 7PBLOC7-1
1,49x1,26x1,25 (h) - Code 7PBLOC7-2

1,90x1,06x1,25 (h) - Code 7PBLOC7-3
1,49x1,06x1,25 (h) - Code 7PBLOC7-4



Local alu INOV

LOCAL ALU AVEC TOIT EN PENTE 1,45X1,20X1,18/1,13 M

Code 7PBLOC4-2

LOCAL ALU AVEC TOIT EN PENTE 2X1,20X1,18/1,13 M

Code 7PBLOC4-1

- Coloris au choix
- Double fond et goutte intégrée



Prix en agence
Port en supplément

COFFRET BIDON PH OU CHLORE

Code 7PBCB-01





ASTRALPOOL 

DISPONIBLES EN COULEUR



BONDE DE FOND

- Liner
- Taraudée en 2"

Code 7AS42322

40,44/33,70€ HT



PASSE CÂBLE

Code 7AS45262

5,87/4,89€ HT



TRAVERSÉE DE PAROI

Code 7AS42011

11,22/9,35€ HT



PRISE BALAI

Liner
Code 7AS41517

13,92/11,60€ HT



SKIMMER

- Liner
- Taraudé en 1,5"

Code 7AS42638

129,00/107,50€ HT



BOÎTE DE CONNEXION

Diamètre 50 à coller ou via passe câble

Code blanc : 7AS75972

Code gris clair : 7AS75972CL129

Code gris anthracite : 7AS75972CL144

Code sable : 7AS75972CL090

à partir de

28,02/23,35€ HT



PROJECTEUR LED 16W

Code 7AS45080E

255,60/213,00€ HT

RÉGULATEUR DE NIVEAU D'EAU

Code 7AS42627

83,34/69,45€ HT



BOÎTE DE CONNEXION

Code 7AS45234

24,54/20,45€ HT



BONDE DE FOND

Pour la mise en conformité à la norme EN 16713 02, il faut installer soit :

- 1 bonde fond anti vortex
- 2 bondes de fond plates espacées de 1 m
- sortie à coller en 50

Code 7HA3255

58,80/49,00€ HT

TRAVERSÉE DE PAROI

Code 7HA3352

16,20/13,50€ HT

ASPIRATION MURALE

- Blanc

Code 7HA004172223101

105,60/88,00€ HT

RÉGULATEUR DE NIVEAU D'EAU

Code 7HA3150

102,00/85,00€ HT



BONDE FOND ANTI-VORTEX

Taraudée en 2"

Code 7HAWG1049AVE

80,40/67,00€ HT



BONDE LATÉRALE

Diamètre 63 à coller

Code 7KR062630300000

51,00/42,50€ HT

HAYWARD



BUSE DE REFOULEMENT

Liner

Code 7HA3315

22,80/19,00€ HT



SKIMMER

- Liner
- Taraudé en 2"

Code 7HA3119

162,00/135,00€ HT



PRISE BALAI

Liner

Code 7HA3331

20,40/17,00€ HT



PROJECTEUR CRYSTALOGIC

- Liner
- Projecteur blanc 30 Leds / 13 W
- Passe câble inclus

Code 7HA3481PLDBL3

318,00/265€ HT



BOÎTE DE CONNEXION

Code 7HA3495EURO

21,60/18,00€ HT

BUSE RÉGLABLE 2"

Liner

Code 7HA3319

50,40/42,00€ HT



LES PIÈCES À SCELLER

Prise balai

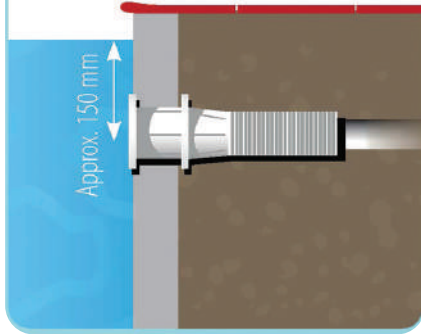

Refolement

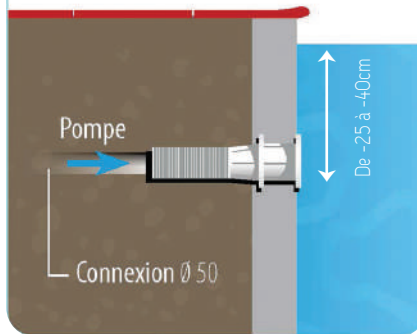

Skimmer

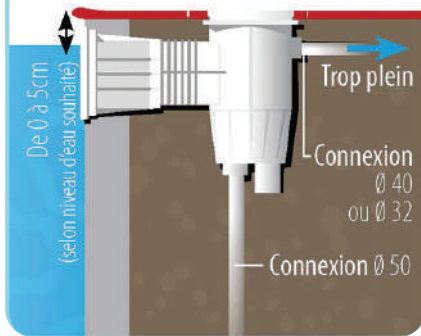

Projecteur

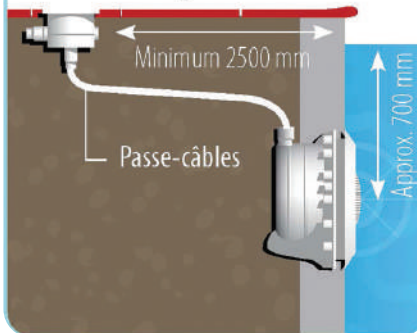

SKIMMER

- Liner
- Taraudé en 2"

Code gris clair : 7HA3119LG
Code gris anthracite : 7HA3119DGR
Code sable : 7HA3119SA

210,00/175,00€ HT



PROJECTEUR CRYSTALOGIC

- Projecteur blanc 30 Leds / 13 W
- Liner / Passe câble inclus

Code gris clair : 7HA3481PLDBL3LG
Code gris anthracite : 7HA3481PLDBL3DGR
Code sable : 7HA3481PLDBL3SA

371,70/309,75€ HT

BONDE DE FOND LINER

Pour la mise en conformité à la norme EN 16713 02, il faut installer soit :

- 1 bonde fond anti vortex
- 2 bondes de fond plates espacées de 1 m
- Taraudée en 2"

Code gris clair : 7HA3253LG
Code gris anthracite : 7HA3253DGR
Code sable : 7HA3253SA

64,80/54,00€ HT



BOÎTE DE CONNEXION

Liner
Code gris clair : 7HA3495EUROLG
Code sable : 7HA3495EUROSA

25,20/21,00€ HT



PRISE BALAI

Liner
Code gris clair : 7HA3331LG
Code gris anthracite : 7HA3331DGR
Code sable : 7HA3331SA

27,60/23,00€ HT



BUSE DE REFOULEMENT

Liner
Code gris clair : 7HA3315LG
Code gris anthracite : 7HA3315DGR
Code sable : 7HA3315SA

30,00/25,00€ HT



ASPIRATION MURALE

Code gris clair : 7HA004172223108
Code gris anthracite : 7HA004172223102

Les skimmers miroir

Incompatibles avec l'installation d'un volet immergé traditionnel car le niveau d'eau se retrouve généralement au niveau de la poutre.

à partir de
230€₄₀/192,00€ HT

HAYWARD



SKIMMER MIROIR

- Modèle béton liner
- Taraudé en 2"

Code blanc : 7HA3139
Code gris clair : 7HA3139LG

ASTRALPOOL



SKIMMER XXL

- Taraudé en 1,5"

Code blanc : 7AS42658
Code gris clair : 7AS56299CL129
Code gris anthracite : 7AS56299CL144
Code sable : 7AS56299CL090



SKIMMER DESIGN SL119

- Béton / liner
- Taraudé en 2"

Code blanc : 40067000
Code gris clair : 40067088
Code gris anthracite : 7PR40067087
Code sable : 7PR40067085

Les projecteurs LED

Les projecteurs LED offrent de nombreux avantages :

- Consommation électrique divisée par 10 par rapport à un projecteur halogène
- Existent en couleur avec Leds synchronisables pour créer des ambiances personnalisées
- Existent en version mini pour les escaliers ou les spas

HAYWARD

PROJECTEUR CRYSTALOGIC

- Projecteur blanc 60 Leds / 13,5 W
- Liner / Passe câble inclus

Code blanc : 7HA3481PLDBL3
Code gris : 7HA3481PLDBL3LG
Code gris anthracite : 7HA3481PLDBL3DGR
Code sable : 7HA3481PLDBL3SA

à partir de
318€₀₀/265,00€ HT



Accessoires

TÉLÉCOMMANDE COLORLOGIC

Pile CR2032 non fournie
Code 7HA81478RC

PROJECTEUR COLORLOGIC

- Projecteur lampe couleur 90 Leds / 16 W
- Liner / Passe câble inclus

Code blanc : 7HA3481LDRGB3
Code gris : 7HA3481LDRGB3LG
Code gris anthracite : 7HA3481LDRGB3DGR
Code sable : 7HA3481LDRGB3SA

à partir de
515€₁₀/429,25€ HT



Les projecteurs plats

SEAMAID
LED LIGHTING SOLUTIONS

GARANTIE
3 ANS
GARANTIE

Les projecteurs mini LED

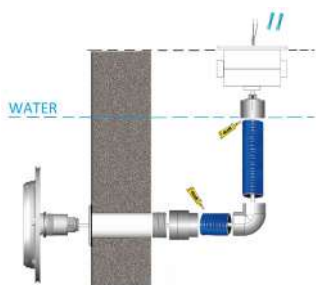

- Couronne blanche par défaut, couronne de couleur en option
- S'installe dans une prise balai filetage 1,5"
- Câble prémonté 2x1,5 mm² - longueur 2 ml

- Projecteur lampe blanc froid
- 1450 lumens - 13 W

- Projecteur lampe couleur
- 600 lumens - 16 W

Code 7AL502860

165€,76/138,13€ HT

Code 7AL502877

256€,80/214,00€ HT

Couronnes de remplacement couleur :



7AL504178 7AL504130 7AL504208 7AL504192 7AL504185 7AL504215



à partir de **27€**,16/22,63€ HT

MODULE RADIO AVEC TÉLÉCOMMANDE

- Pour piloter votre installation de luminaire SEAMAID en synchronisation ou jusqu'à 4 zones grâce à la télécommande fournie
- Les modules radio fonctionnent aussi bien en 12 V qu'en 24 V

- 2 boutons

Code 7AL501801

112€,06/93,38€ HT

- 8 boutons

Code 7AL501818

172€,80/144,00€ HT



MODULE LUMILINK

Pilotez d'un simple geste vos luminaires LED SEAMAID grâce au module Bluetooth et son application LUMILINK. Disponible sur votre téléphone, téléchargez l'application et contrôlez l'éclairage de votre piscine. LUMILINK peut aussi être compatible avec tout autre luminaire fonctionnant dans les mêmes plages de tension et de courant.



Code 7AL504017

103€,50/86,25€ HT



- Ce nouveau projecteur tubulaire s'installe par vissage dans une prise balai filetage 1,5"
- Livré avec un câble de 2x1 mm² en longueur 2 m prémonté avec un outil de vissage
- Pilotage par module radio (en option)

MINI PROJECTEUR 18 LED BLANC

- 6 W - 630 Lumens

Code 7AL502778

130€,56/108,80€ HT

MINI PROJECTEUR 9 LED RGB

- 8,2 W - 320 Lumens

Code 7AL502785

172€,50/143,75€ HT

KIT DE RÉNOVATION

- Kit couronne livré avec pattes déformables et 6 vis inox

Code blanc : 7AL504260

Code gris clair : 7AL504291

Code gris anthracite : 7AL504307

Code sable : 7AL504284

Code bleu clair : 7AL504277



63€,00/52,50€ HT

LAMPE ECOPROOF

- Pour la rénovation des bassins dont le projecteur est endommagé
- Alimentation 12 V
- Compatible avec la plupart des projecteurs du marché

Code blanc froid : 7AL502655

Code RGB avec télécommande : 7AL502679

à partir de

115€,80/96,50€ HT

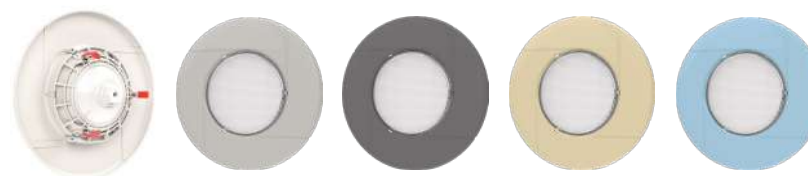

Projecteur linéaire

NOUVEAU

Un design différenciant et 6 couleurs d'éclairage LED au choix (ambre, bleu royal, CTC, blanc chaud, blanc froid et RGB).

Sa forme rectangulaire permettra d'éclairer verticalement ou horizontalement le bassin, plus proche de la ligne d'eau pour y apporter encore plus d'élégance.

- 44,5x14,5x9,5cm



Code	Désignation	Prix
7AL503508	60 LED Cold White 13W	223,50€ / 186,25€ HT
7AL503515	90 LED RGB 16W	291,00€ / 242,50€ HT

ENJOLIVEUR LINÉAIRE



27,00€/22,50€ HT

Code	Désignation
7AL503560	Enjoliveur proj. Linéaire ASA - Blanc
7AL503577	Enjoliveur proj. Linéaire ASA - Sable
7AL503584	Enjoliveur proj. Linéaire ASA - Bleu clair
7AL503591	Enjoliveur proj. Linéaire ASA - Gris clair
7AL503607	Enjoliveur proj. Linéaire ASA - Gris foncé

LAMPE LED PAR56 RGB AVEC TÉLÉCOMMANDE

- 16 W - 510 Lumens

Code 7AL502839

193,66€/161,38€ HT



BOUCHON À COLLER

- Avec presse étoupe intégré

Code 7AL501009

11,40€/9,50€ HT



BOÎTE GEL ISOLANT

- Pour câble 3x6 mm²

Code 7AL504338

18,00€/15,00€ HT



LAMPE LED PAR56 RGB UNIVERSELLE

- Blanc froid pour le remplacement des lampes halogènes
- 1450 Lumens - 13 W

Code 7AL502815

81,46€/67,88€ HT



SEAMAID
LED LIGHTING SOLUTIONS

GARANTIE
3 ANS
GARANTIE



KIT 2 PIÈCES 2/F50

- Pour raccorder les projecteurs sur une piscine enterrée

Code 7AL501368

23,26€/19,38€ HT

KIT DE RACCORDEMENT CÂBLE

Spécial rénovation
Comprend :

- 1 gaine thermo-rétractable de 40 cm,
- 2 connecteurs thermo-rétractables
- 1 câble de H07RNF 2x4 mm² de 40 cm

Code 7AL501689

25,66€/21,38€ HT



Les nages à contre-courant

NCC JUNIOR PRO

Kit complet de nage à contre courant

- Système breveté : buse centrale Ø35 mm avec réglage du débit d'air et eau
- Pièce à sceller Ø63/75 mm et 2 choix possibles* :
 - standard avec contre bride arrière pour structure béton et coque
 - à fixer sur une paroi pour structure panneaux
- Un kit complet prévoyant télécommande et commande pneumatique

Code 7AC800006P



NCC ALVEO'NOX

Composition tout Inox 316 L : façade et buse

- Commande piezo lumineuse signalant le fonctionnement
- Existe aussi en façade seule de remplacement (nous consulter)
- Piezo lumineux de série (2,5 ml)
- Buse centrale Ø42 mm
- Adaptation sur toutes les pièces à sceller Jet Vag

COLIS N°1

Code : 7AC507721

Alvéo'Nox 2 CV Mono - Code : 7AC800350

Alvéo'Nox 3 CV Mono - Code : 7AC800351

Alvéo'Nox 4 CV Tri - Code : 7AC800352

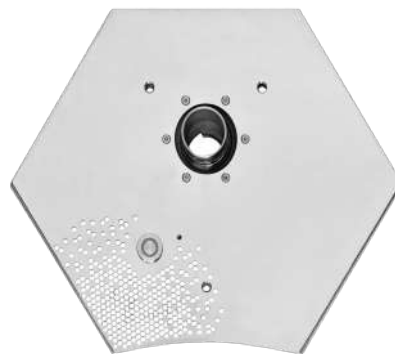

NCC NEW JET VAG

Système breveté : buse centrale Ø42 mm avec réglage des débits d'air et d'eau sur la buse

- Pièce à sceller Ø63/75 mm en 2 choix possibles :
 - Standard avec contre bride arrière
 - À fixer sur paroi
- Piezo lumineux de série (2,5 ml)
- Pompe NCC 2, 3 ou 4 CV tri
- Boîtier de raccordement



COLIS N°1

Code 7AC507721

COLIS N°2 (Pompe 3 CV)

Code blanc : 7AC800041

Code sable : 7AC800041S

Code gris clair : 7AC800041G

Code gris anthracite : 7AC800041A



Prix en agence

Souplesse de mise en place :

- > S'adapte sur nos pièces à sceller déjà existantes
- > S'adapte à toutes les structures
- > Livraison en 2 colis (P.A.S puis complément)



EFFERVESCENCE SOLO OU DUO

- S'installe à l'horizontale pour une diffusion optimale des bulles
- S'intègre dans tout espace et sur tous types de structures
- Grande surface de diffusion des bulles
- Parfaitement plat et sans sur-épaisseur, même avec un liner
- La version Effervescence DUO est livrée avec 2 plaques Effervescence® (+ 2 pièces à sceller)
- Dimensions de la plaque : 49 cm (L) x 22 cm (l) x 7 cm (h)

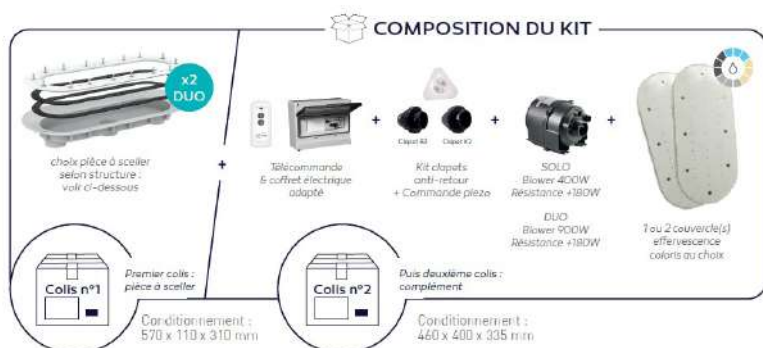

acis

Prix en agence

BULLEO SOLO OU DUO

- Déclenchement par commande piezzo
- Disponible en plusieurs coloris



Code	Couleur	Désignation
7AC800450PAS		Pièces à sceller (Colis n°1)
7AC800610	Blanc	Complément EFFERVESCENCE SOLO Couvercle de finition - Blower chauffant 400 W + 180 W coffret - piezzo - clapets
7AC800610S	Sable	
7AC800610G	Gris	
7AC800610A	Gris foncé	
7AC800610I	Inox	
7AC800710	Blanc	Complément EFFERVESCENCE DUO (commander 2 P.A.S) Couvercle de finition - Blower chauffant 900 W + 180 W coffret - piezzo - clapets
7AC800710S	Sable	
7AC800710G	Gris	
7AC800710A	Gris foncé	
7AC800710I	Inox	

Code	Couleur	Désignation
7AC800450PAS		Pièces à sceller (Colis n°1)
7AC800810	Blanc	Complément BULLEO SOLO Couvercle de finition - Blower chauffant 400 W + 180 W pompe MGD+ 2CV - aspiration - buses - coffret piezzo - clapets
7AC800810S	Sable	
7AC800810G	Gris	
7AC800810A	Gris foncé	
7AC800810I	Inox	
7AC800910	Blanc	Complément BULLEO DUO (Commander 2 P.A.S) Couvercle de finition - Blower chauffant 900 W + 180 W pompe MGD+ 3CV - aspiration - buses - coffret piezzo - clapets
7AC800910S	Sable	
7AC800910G	Gris	
7AC800910A	Gris foncé	
7AC800910I	Inox	

Composer son SPA maçonné
TÉ VENTURI

Les buses de massage venturi doivent être installées au maximum à 30 cm sous le niveau de l'eau



Code	Couleur	Désignation	Prix
7AS62441	Blanc	Té venturi 275 mm	52,80€ / 44,00€ HT
7AS32371CL090	Sable		
7AS32371CL129	Gris		
7AS32371CL144	Gris anthracite		

ASPIRATION BASSE

Code	Couleur	Désignation	Prix
7AC50782	Blanc	Aspiration basse	124,74€ / 103,95€ HT
7AC50782S	Sable		
7AC50782G	Gris		
7AC50782A	Gris anthracite		

PRISE D'AIR

- Pour 3 buses

Code 7AC32117



- Pour 1 buse

Code 7SCHAI-850-6002

INTERRUPTEUR PNEUMATIQUE

- Jusqu'à 7 m

Code 7AC6438

- Jusqu'à 15 m

Code 7AS62412

TUYAU PNEUMATIQUE

- Couronne de 10 ml

Code 7AC174277

BUSE D'AIR

- S'installe à 60 cm maximum sous le niveau d'eau
- Débit 18 m³/h

Code 7AS41081

POMPE BALNÉO

- Pour 6 buses max
- Pompe MGD+ 3 CV

Code 7AC600853R3



- Pour 9 buses max
- Pompe 215 m

Code 7AC50992-1

BLOWER

- Chauffant

400 W + 180 W - Code 7AC50954
900 W + 180 W - Code 7AC50953

- Professionnel

1,5 CV - Code 7AS31090-2450
Prévoir une soupape de sécurité

COFFRET ÉLECTRIQUE À COMMANDE PNEUMATIQUE

- Disjoncteur 4/6,3 A - Code 7COFECONCCD4
- Disjoncteur 6/10 A - Code 7COFECONCCD6

TUYAU PVC SOUPLE

- Diamètre 20 - Code 7STSOROFLEX20/25
- Diamètre 32 - Code 7STSOROFLEX3225

KIT BALNÉO 6 BUSES

Kit comprenant :

- 6 buses venturi dont 3 rotatives
- 1 aspiration basse
- 1 pompe MGD+ 3 CV mono
- 1 coffret électrique avec commande piezzo



Schéma indicatif.
Respecter un espacement entre
les buses d'aspiration d'1m.

Code	Couleur	Désignation	Prix
7ACRB6L-PBL	Blanc	Kit balnéo 6 buses 276,50 mm avec pompes MGD + 3 CV mono	2780,98€ / 2317,48€ HT
7ACRB6L-PBSL	Sable		2946,42€ / 2455,35€ HT
7ACRB6L-PBLG	Gris		
7ACRB6L-PBLA	Gris anthracite		

OPTION KIT BALNÉO

Prise d'air réglable pour 3 buses

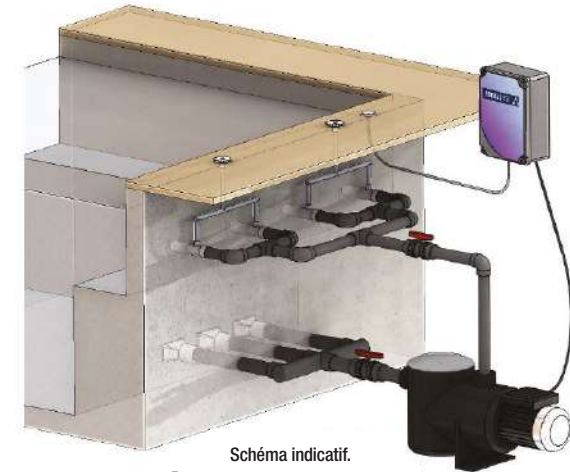
Code 7AC32117



Kit de montage 3 buses

Code 7ACKITMONTBALNEO



BUSE ROTATIVE

- Une buse rotative pratique à placer sur une prise balai taraudée en 1"1/2
- Massage efficace

Code blanc : 7AC32121
Code sable : 7AC32121S
Code gris : 7AC32121G
Code anthracite : 7AC32121A



LES LAMES D'EAU

Pour assurer une lame d'eau harmonieuse, il est primordial que le débit d'eau soit constant.

Il existe 3 dimensions que l'on adapte en fonction de la configuration.

Les lames d'eau équipées de LED sont alimentées en 12 V à l'aide du coffret électrique spécifique et de sa télécommande.

Il existe 10 programmes lumineux.



Code	Désignation
7AS45207	Lame d'eau 900 mm
7PR795200	Lame d'eau jet parabolique 600x150 mm
7PR795400	Lame d'eau jet parabolique 1200x150 mm C

Code	Désignation
7PR795220	Lame d'eau jet parabolique avec LED de 8 W C
7PR795420	Lame d'eau jet parabolique avec LED de 16 W C
7PR795900	Coffret électrique 60 W C

LES CASCADES

La cascade est un élément de décor pour votre environnement de piscine et une source de bien-être.



CASCADE **C**

Code 7AS40994A

- Inox AISI 316
- Raccordement en 1"1/2
- Installation sans ancrage
- Débit 15 m³/h
- Largeur 500 mm

1600€₈₀/1334,00€ HT

MODÈLE MAMBA **C**

- Inox AISI 316 ou acrylique
- Raccordement en 1"1/2
- Installation sans ancrage
- Largeur 300 mm



Code	Modèle	Matériau	Dimensions	Filetage	Débit	Degré de sécurité
7OU7504637	Acry LED	Acrylique	54x30x32 cm	1"1/2	10 m³/H	IP68
7OU7504459	Mamba LED	Inox 316L	54x30x32 cm	1"1/2	10 m³/H	IP68
7OU7504442	Mamba	Inox 316L	54x30x32 cm	1"1/2	10 m³/H	IP68

Le tuyau PVC souple a été conçu pour les piscines et les spas et est conforme à la norme européenne UNE EN ISO 3994. Il peut être utilisé en aspiration ou refoulement. Il est composé d'une paroi PVC flexible renforcée par une spirale hélicoïdale en PVC rigide intégrée dans la paroi.

Il est disponible en version standard ou version anti chlore / anti termites

TUYAU PVC SOUPLE STANDARD



Code	Ø	L en mètre
7STSOROFLEX50/25	50	25
7STSOROFLEX50/50	50	50
7STSOROFLEX63/25	63	25

TUYAU PVC SOUPLE ANTI TERMITES / ANTI CHLORE



Code	Ø	L en mètre
7STSOROFLEX+50/25	50	25
7STSOROFLEX+50/50	50	50
7STSOROFLEX+63/25	63	25

PLANCHE SIGNALISATION LOCAL TECHNIQUE

Code 7AS69998

4€
20/3,50€ HT

TUYAU PVC RIGIDE PN10



Code	Ø	L en mètre
7STTP50/101	50	1
7STTP50/103	50	3
7STTP63/103	63	3

TUYAU PVC RIGIDE PN16



Code	Ø	L en mètre
7STTP32/163	32	3
7STTP50/163	50	3
7STTP63/163	63	3

TUYAU PVC RIGIDE PN10 TRANSPARENT



Code	Ø	L en mètre
7STTPT50/10	50	1



COLLIER DE FIXATION

Code	Ø	Prix à l'unité
7STCLIP25PPP	25	2,38€/1,98€ HT
7STCLIP32PPP	32	3,12€/2,60€ HT
7STCLIP40PPP	40	3,92€/3,27€ HT
7STCLIP50PPP	50	4,75€/3,96€ HT
7STCLIP63PPP	63	6,38€/5,32€ HT



BLOC À RELEVER

Code	Ø	Prix à l'unité
7STBR32P	32	1,80€/1,50€ HT
7STBR40P	40	2,23€/1,86€ HT
7STBR50P	50	2,38€/1,98€ HT
7STBR63P	63	2,69€/2,24€ HT

**COUDE 90° Ø50**

Code 7STC9050

2,41/2,01€ HT**COUDE 90° Ø63**

Code 7STC9063

5,36/4,47€ HT**CROIX 90° Ø50**

Code 7STCROIX50

11,29/9,41€ HT**CROIX 90° Ø63**

Code 7STCROIX63

17,82/14,85€ HT**TÉ ÉGAL 90° Ø50**

Code 7STT9050

4,01/3,34€ HT**TÉ ÉGAL 90° Ø63**

Code 7STT9063

6,96/5,80€ HT**MANCHON Ø50**

Code 7STM50

2,10/1,75€ HT**MANCHON Ø63**

Code 7STM63

4,38/3,65€ HT**MANCHON MIXTE 50x1"1/2**

Code 7STMM50

6,83/5,69€ HT**MANCHON MIXTE 63x2"**

Code 7STMM63

9,74/8,12€ HT**VANNE Ø50**

Code 7STVAC50

27,92/23,31€ HT**VANNE Ø63**

Code 7STVAC63

52,60/43,83€ HT
**AUTRES
DIMENSIONS
POSSIBLES**
**COURBE 90° PVC Ø50**

Code 7STCOURBE50

18,36/15,30€ HT**COURBE 90° PVC Ø63**

Code COURBE63

36,19/30,16€ HT**UNION Ø50**

Code 7STRU50

7,96/6,63€ HT**UNION Ø63**

Code 7STRU63

14,21/11,84€ HT**COLLECTEUR Ø50**

Code 7STCOLLECTEUR50

35,42/29,52€ HT**COLLECTEUR Ø63**

Code 7STCOLLECTEUR63

82,19/68,49€ HT**COUDE 45° Ø50**

Code 7STC4550

3,16/2,63€ HT**COUDE 45° Ø63**

Code 7STC4563

5,89/4,91€ HT**COUDE 90°
MÂLE / FEMELLE Ø50**

Code 7STC90MF5040

5,60/4,67€ HT**COUDE 90°
MÂLE / FEMELLE Ø63**

Code 7STC90MF6350

7,88/6,57€ HT**COURBE EN S Ø50**

Code 7ST110050

31,18/25,98€ HT**EMBOUIT FILETÉ 50 1,5"**

Code 7STEF50

2,58/2,15€ HT**EMBOUIT FILETÉ 63 2"**

Code 7STEF63

5,14/4,28€ HT**EMBOUIT FILETÉ 63/50 2"**

Code 7STEF63502

3,05/2,54€ HT**UNION FILETÉ 50 1,5"**

Code 7STRUM50M

8,63/7,19€ HT**UNION FILETÉ 50 2"**

Code 7STRUM50M2

12,91/10,75€ HT**UNION FILETÉ 63 2"**

Code 7STRUM63M

18,05/15,04€ HT**RÉDUCTION SIMPLE**

50/32

Code 7STRS5032

2,04/1,70€ HT**RÉDUCTION SIMPLE**

63/50

Code 7STRS6350

2,28/1,90€ HT

RACCORD "Y" PN 10

Code 7STY50 - **16,14€ / 13,45€ HT**

Code 7STY63 - **23,54€ / 19,62€ HT**



RACCORD "Y" PN 16

Code 7STCY50 - **14,15€ / 11,79€ HT**

Code 7STCY63 - **21,82€ / 18,18€ HT**

RACCORD UNION 3 PIÈCES MIXTE À JOINT TORIQUE PISCINE PN10

Le joint torique assure l'étanchéité

Code 7STRUMJ50M - **16,92€ / 14,10€ HT**

Code 7STRUMJ50M2 - **23,20€ / 19,33€ HT**

Code 7STRUMJ63M - **25,84€ / 21,53€ HT**



COUDE 90° 3 VOIES PN10

Code 7STC903V50 - **22,04€ / 18,37€ HT**

Code 7STC903V63 - **28,86€ / 24,05€ HT**

TE 90° A 4 VOIES PN10

Code 7STT904V50 - **22,62€ / 18,85€ HT**

Code 7STT904V63 - **31,60€ / 26,33€ HT**



EMBOUT LISSE MÂLE PN16

Code 7STMD50 - **3,00€ / 2,50€ HT**

Code 7STMD50100 - **3,42€ / 2,85€ HT**



Avec l'embout lisse mâle, gagnez du temps sur vos chantiers :

- Version courte MD50 & MD63 : cette pièce permet le raccordement bout-à-bout de deux raccords femelles
- Version longue (MD50100) : cette pièce permet d'assembler deux raccords femelles et laisse assez de place pour mettre un clip et ainsi tenir les canalisations

Vous n'avez plus besoin de couper, ébavurer et chanfreiner des petits bouts de tube !



Permet de réduire les pertes en charge pour une piscine plus vertueuse.

CORPS DE COLLECTEUR 90

Code 7STCOL90/63
Code 7STCOL90/75



201,91/168,26€ HT

EXTENSION POUR COLLECTEUR 90

Code 7STCOLEXT90

55,07/45,89€ HT



BOUCHON COLLECTEUR 90

Code 7STBCOLLECT90

28,15/23,46€ HT



3 possibilités de montage :
(chaque élément est vendu séparément, achetez uniquement ce dont vous avez besoin)



PISCINE À 3 VANNES
COL90/63(x1) + BCOLLECT90 (x2)



PISCINE À 4 VANNES
COL90/63(x1) + COLEXT90(x1)
+ BCOLLECT90 (x2)



PISCINE À 5 VANNES
COL90/63(x1) + COLEXT90(x2)



MS3000 PRO

Code du blanc : 7AS43200
Code du transparent : 7AS43200T
Code du bleu : 7AS43200B
Code du gris : 7AS43200G

38€₀₄/31,70€ HT



DÉCAPANT 1 L

Code 7STDECAPANT

44€₂₉/36,91€ HT



MAGIC LUBE II

Lubrifiant silicone tube de 30 g

Code 7LI102650

9€₄₄/7,87€ HT



AQUAMAX 425 GR

Code du blanc : 4GF6308214
Code du gris : 4GF6311697

- Coller, assembler et étancher

30€₃₆/25,30€ HT

COLLE SPÉCIALE PISCINE

Code 250 ML : 4GF6307287

- Pour l'assemblage de PVC rigide et flexible
- Couleur bleu
- Séchage rapide

15€₁₈/12,65€ HT



POLY MAX 435 GR

Code 4GF6303764

- Colle de montage
- Séchage en 4 heures
- Effet ventouse immédiat



CHIFFON ABSORBANT

Pour décapant PVC

Code 4GF6307417



KOLMAT FIBRE SEAL

Code 4GF6300531

- Bande d'étanchéité
- Repositionnable à 180°



ROULEAU ABRASIF 25M X 38 MM

Code 4GF6300164

- Grain 120
- Résistant à l'eau



DÉCAPANT

Code 500 ML : 4GF6120021
Code 250 ML : 4GF6120015

- Nettoie, dégraisse et décape



EPOXY REPAIR 114 GR

Code 4GF6152402

- Pâte époxy



KIT 4 PLAQUES DE JOINTS

Code 7SCBCH-670-0002



ASPIRATEUR Q VAC

Code 7ASQV-3

TUYAU DE RECHANGE POUR Q VAC

Code 7ASQF-60

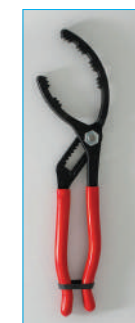

PINCE GRANDE OUVERTURE

Code 7SCSTP-670-0001



COUPE FACILE

Code 4GF6307762

- Scie à fil servant à couper dans des endroits difficiles d'accès



TEFLON LARGE

Code 7STTEFLON50



CÔNE

Code 7STCONE

- Ebavureur



CLÉ BOA

Code 7SCBOA-670-0001

- Permet le serrage de diamètre 20 à 160 mm



TRIACT ST

Code 7SM141.227

- 230 V - 1600 W
- À réglage électronique avec mallette

LEISTER

Prix en agence



RÉSISTANCE POUR TRIAC AT/ST

Code 7SM142.717

- 230V - 1550W



CISEAUX COUDE SOL ACCROCHAGE

Code 7SM157.544



BUSE STANDARD DIAMÈTRE 5 MM

Code 7SM154.081



BUSE PLATE

Code 20 MM : 7SM107.123

Code 40 MM : 7SM107.132

- Coudée à 15°



TRIACT AT

Code 7SM141.314

- 230 V - 1600 W
- À affichage digital avec mallette



BUSE PLATE DIAMÈTRE 20 MM

Code 7SM107.124

- Coudée à 90°



ROULEAU À ROULEMENT À BILLES 40 MM

Code 7SM116.331



POINTE SÈCHE DE CONTRÔLE TOITURE

Code 7SM138.314



ROULETTE PRESSION LAITON PLEINE

Code 7SMSL-21006



BROSSE LAITON POUR BUSES

Code 7SM11061



BUSE PLATE DIAMÈTRE 20 MM

Code 7SM107.125

- Coudée à 60°



BUSE BANDELETTE RAPIDE PLATE 8X2 MM

Code 7SMSL-21007

- Adaptable / buse standard



**GARANTIE
3 ANS
GARANTIE**

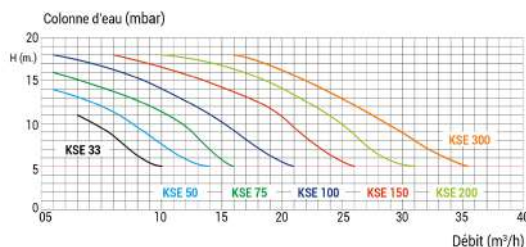
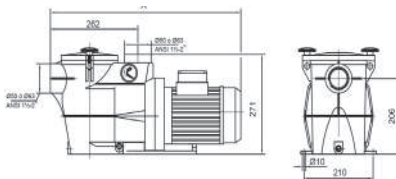

KRIPSOL

MONO :

Code	Désignation	Prix
7KRKSE33M	0,33 CV - 4,8 m³/h	534,66€ / 445,55€ HT
7KRKSE50M	0,50 CV - 7,5 m³/h	592,80€ / 494,00€ HT
7KRKSE75M	0,75 CV - 11,5 m³/h	628,14€ / 523,45€ HT
7KRKSE100M	1 CV - 15,4 m³/h	650,94€ / 542,45€ HT
7KRKSE150M	1,5 CV - 21,9 m³/h	733,02€ / 610,85€ HT
7KRKSE200M	2 CV - 25,7 m³/h	802,56€ / 668,80€ HT
7KRKSE300M	3 CV - 29,5 m³/h	1046,52€ / 872,10€ HT

POMPE KS 220 V

- Raccordement en 2"
- Garantie 3 ans

TRI :

Code	Désignation	Prix
7KRKSE150T1IE3	1,50 CV - 21,9 m³/h	802,56€ / 668,80€ HT
7KRKSE200T1IE3	2 CV - 25,7 m³/h	883,50€ / 736,25€ HT
7KRKSE300T1IE3	3 CV - 29,5 m³/h	1081,86€ / 901,55€ HT

HAYWARD

POMPE MAX FLO XL 220 V

- Couvercle transparent
- Raccords fournis
- Raccordement en 1"1/2
- Garantie 3 ans

Code	Désignation	Prix
7HASP2307XE111	0,75 CV - 12 m³/h	838,72€ / 698,93€ HT
7HASP2310XE161	1 CV - 14,5 m³/h	873,56€ / 727,97€ HT
7HASP2315XE221	1,5 CV - 17 m³/h	1011,00€ / 842,50€ HT

**GARANTIE
3 ANS
GARANTIE**

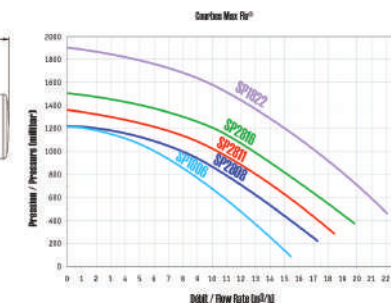
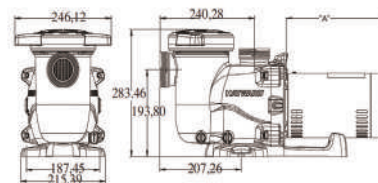

POMPE ONDINA 220 V MONO

- Design optimisé pour les piscines de petites et moyennes dimensions
- Compacte et silencieuse, elle trouve sa place dans les locaux techniques les plus exigus
- Fermeture rapide à l'aide de vis papillon
- Compatible avec l'eau salée
- Usage : piscines résidentielles jusqu'à 75 m³
- Taille du filtre : 1,75 L

**GARANTIE
3 ANS
GARANTIE**

KRIPSOL



à partir de
410,40/342,00€ HT

Code	Désignation
7KROK33M	0,33 CV - 7 m³/h
7KROK51M	0,50 CV - 8,5 m³/h
7KROK71M	0,75 CV - 11,9 m³/h
7KROK100M	1 CV - 17,2 m³/h

POMPE MKB+

Discrète et performante

- Pompe auto-amorçante mono
- Bouchon de purge en inox de série
- Couvercle transparent
- Poche filtrante souple + panier
- Existe en modèle triphasé
- Pompe garantie 2 ans et moteur garantie 5 ans hors roulement et condensateur

Code	Désignation
7AC600140	0,50 CV - 6 m³/h à 10 mce
7AC600142	0,75 CV - 9 m³/h à 10 mce
7AC600144	1 CV - 14 m³/h à 10 mce
7AC600146	1,5 CV - 18 m³/h à 10 mce
7AC600148	2 CV - 26 m³/h à 10 mce

acis



à partir de
620,03/516,69€ HT



POMPE SUPERPUMP PRO 220 V

- Convient pour tous types de bassins jusqu'à 90 m³/h
- Grand panier de préfiltre
- Taraudée en 2"

Code	Désignation
7HASP2608XY111	0,75 CV - 11,5 m³/h
7HASP2611XY161	1 CV - 13,5 m³/h
7HASP2616XY221	1,5 CV - 17,5 m³/h

Prix en agence

POMPE SO POWER

- Pompe mono vitesse
- Compatible eau salée
- Large pré-filtre

Code	Désignation
7WP0001893	0,5 CV - 10 m³/h à 8mce
7WP0001894	0,75 CV - 15,5 m³/h à 8mce
7WP0001895	1 CV - 17 m³/h à 8mce
7WP0001896	1,5 CV - 21 m³/h à 8mce



POMPE TRISTAR 220 V

- Convient pour tous types de bassins jusqu'à 150 m³/h
- Débit supérieur pour une consommation énergétique moindre
- Couvercle quart de tour
- Garantie 2 ans

Code	Désignation	Prix
7HASP32081	0,75 CV - 14,5 m³/h	1038,26€ / 865,22€ HT
7HASP32111	1 CV - 18,5 m³/h	1076,40€ / 897,00€ HT
7HASP32161E2	1,5 CV - 23,5 m³/h	1228,50€ / 1023,75€ HT

SPÉCIAL RÉNOVATION ! Remplacez à l'identique votre pompe de filtration...

POMPE PHT

- Adaptée pour les blocs de filtration
- Moteur spécifique résistante haute température ambiante (65°C)
- Existe en bi-vitesse

Code	Désignation
7AC600900	PHT10 - 400 W
7AC600906	PHT15 - 800 W
7AC600901	PHT20 - 1100 W
7AC600904	PHT2V - 350/2000 W



POMPE NIAGARA 220 V

- Pompe auto-amorçante avec entrée et sortie en diamètre 63
- Raccords en 63 fournis
- Garantie 2 ans

Code	Désignation	Prix
7AS48371	0,75 CV - 9,5 m³/h	603,60€ / 503,00€ HT
7AS48372	1 CV - 15,5 m³/h	612,00€ / 510,00€ HT
7AS48373	1,5 CV - 19 m³/h	726,00€ / 605,00€ HT



POMPES À VITESSE VARIABLE

Les pompes à vitesse variable possèdent de nombreux avantages :

- Une consommation électrique diminuée grâce au moteur à aimants permanents
- Ces derniers nécessitent moins de puissance pour générer le champ magnétique
- Un fonctionnement plus silencieux grâce à la possibilité de régler différentes vitesses de fonctionnement
- Une meilleure qualité de filtration et répartition des traitements

Pompe 1 CV

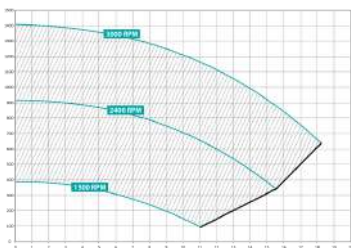

Pompe 1,5 CV

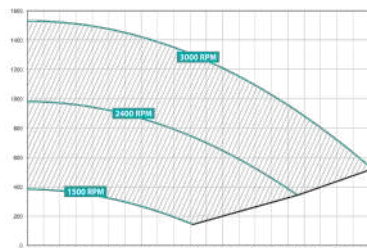

POMPE MAXFLO XL VSTD À VITESSE VARIABLE

- Économie d'énergie
- Très silencieuse
- Interface digitale
- Couvercle à quart de tour et raccords unions fournis
- Garantie 3 ans

Code	Désignation	Prix
7HASP2310VSTD	1 CV - 16,5 m³/h à 3000 Rpm	1740,66€ / 1450,55€ HT
7HASP2315VSTD	1,5 CV - 18,2 m³/h à 3000 Rpm	2181,82€ / 1818,18€ HT



POMPE MAX FLO VS

Code 7HASP1811VS

- **Moteur à aimant permanent** : offre une efficacité supérieure et des performances plus durables
- **Vitesses réglables** : sélectionnez les vitesses de filtration parmi 900 à 3000 RPM pour des performances optimales et moins de consommation de produits chimiques
- **Fonction "Quick Clean"** : nettoyage rapide en un clic
- Débit 15 m³/h à 3000 Rpm



POMPE MKB VS ON.E À VITESSE VARIABLE

- Grâce à la technologie On.e intégrée, pilotez l'ensemble des fonctionnalités de la pompe, en bluetooth à proximité du bassin via le smartphone
- Pilotage des fonctions principales directement sur la pompe
- Pompe garantie 2 ans / moteur garanti 3 ans (hors roulements et condensateur)

Code	Désignation	Prix
7AC600156-1ONE	1,5 CV - 1,1 kW	1504,33€ / 1253,61€ HT
7AC600155ONE	3 CV - 2,2 kW	2145,52€ / 1787,93€ HT



POMPE KSE VS 150 À VITESSE VARIABLE

Code 7KRKSEVS150

- Raccordement en 2"
- Garantie 3 ans
- 1,5 CV

1619€_{48/1349,57€ HT}



- Haute performance quelle que soit l'application, optimisation de la consommation
- 5 programmes, 3 vitesses présélectionnées
- Fonctionnement ultrasilencieux
- Couvercle de préfiltre transparent, accès simple et rapide
- Turbine en Noryl® insensible à la corrosion pour une grande durabilité
- Double purge à ouverture facile sans outillage
- Moteur à aimants permanents
- Usage : piscines résidentielles jusqu'à 96 m³
- Taille du préfiltre : 3,5 L



POMPE SUPERPUMP 220 V VSTD À VITESSE VARIABLE

Code 7HASP2616VSTD

- Convient pour tous types de bassins jusqu'à 70 m³
- Grand panier de préfiltre
- Raccordement en 2"
- Garantie 3 ans



POMPE TRISTAR VSTD À VITESSE VARIABLE

- Économie d'énergie
- Très silencieuse
- Interface digitale
- Couvercle à quart de tour et raccords unions fournis
- Garantie 3 ans



Code	Désignation	Prix
7HASP3216VSTD	1,5 CV - 24 m³/h à 3000 Rpm	2644,80 € / 2204,00€ HT
7HASP3220VSTD	2 CV - 28,8 m³/h à 3000 Rpm	2895,60 € / 2413,00€ HT

Prix en agence



POMPE VARILINE W

- 4 vitesses programmables
- Connexion Wifi
- Application Poolex

Code	Diamètre	Puissance	Débit
7PTPF-VL10PW	2"	1 CV	19 m³/h
7PTPF-VL15PW	2"	1,5 CV	22 m³/h
7PTPF-VL20PW	2"	2 CV	24,3 m³/h
7PTPF-VL30PW	2"	3 CV	28,2 m³/h

FILTRE SWIMCLEAR

- Grande finesse de filtration avec 4 à 8 cartouches de 20 à 25 microns
- 2 fois plus efficace qu'un filtre à sable
- Surface filtrante très importante
- Entretien réduit
- Emprise au sol réduite
- Pas de contre-lavage d'où une économie d'eau, chauffage et produits chimiques
- Garantie cuve 10 ans
- Garantie équipements 5 ans



Code	Débit de référence (filtre à sable) en m³/h	H en mm	L en mm	Volume max bassin	Puissance pompe	Prix
7HAC3030EURO	14	880	660	45	1 CV	1584,00€ / 1320,00€ HT
7HAC4030EURO	22	1030	660	60	1 CV	1680,00€ / 1400,00€ HT
7HAC5030EURO	30	1180	660	75	1,5 CV	1872,00€ / 1560,00€ HT
7HAC7030EURO	35	1330	660	95	2 CV	2244,00€ / 1870,00€ HT

**CARTOUCHE DE REMPLACEMENT**

Code 7HACX580XRE	118,00€ / 98,33€ HT
Code 7HACX880XRE	136,62€ / 113,85€ HT
Code 7HACX1280XRE	161,46€ / 134,55€ HT
Code 7HACX591XRE	118,00€ / 98,33€ HT

**FILTRE SWIMCLEAR MONO ÉLÉMENT**

- Grande finesse de filtration avec 1 cartouche de 20 à 25 microns
- Garantie cuve 10 ans
- Garantie équipements 5 ans

Code	Débit de référence (filtre à sable) en m³/h	H en mm	L en mm	Volume max bassin	Puissance pompe	Prix
7HAC100SE	20	775	464	25	3/4 CV	804,00€ / 670,00€ HT
7HAC150SE	25	857	464	35	3/4 CV	912,00€ / 760,00€ HT
7HAC200SE	30	984	464	45	1 CV	1104,00€ / 920,00€ HT

**CARTOUCHE DE REMPLACEMENT**

Code 7HACX100XRE	180,10€ / 150,08€ HT
Code 7HACX150XRE	186,30€ / 155,25€ HT
Code 7HACX200XRE	223,56€ / 186,30€ HT



FILTRE CANTABRIC

- Filtre en résine thermoplastique injectée
- Garantie dégressive cuve de 10 ans
- Garantie équipement 2 ans
- Existe en modèle top
- Vanne incluse



Vanne de remplacement

Vanne 1"1/2 Code 7AS73950 Vanne 2" Code 7AS74862

Code	D en mm	H en mm	Débit en m³/h	Vanne	Verre fin	Verre gros	Prix
7AS47023	500	800	9	1"1/2	50	25	680,40€ / 567,00€ HT
7AS47024	600	875	14	1"1/2	75	50	781,20€ / 651,00€ HT
7AS47025	750	1045	21	2"	150	75	1321,20€ / 1101,00€ HT

Pensez au raccord union avec joint torique (qui assure l'étanchéité sur la vanne 6 voies) - Voir p.25



FILTRE GLV

- Filtres injectés résistants aux produits chimiques
- Fourni avec : vanne Vari-Flo™ 6 voies, unions et manomètre
- Pour piscines jusqu'à 65 m³
- Large ouverture pour une maintenance simplifiée
- Garanti 3 ans (5 ans pour la cuve)



KRIPSOL

Code	D en mm	H en mm	Débit en m³/h	Vanne	Verre fin	Verre gros	Prix
7KR020151142123	500	798	9,5	1"1/2	50	25	551,68€ / 459,73€ HT
7KR020161142123	600	881	14	1"1/2	65	35	654,90€ / 545,75€ HT

FILTRE À CARTOUCHE THINCLEAR

Filtration ultra-fine : élimine les impuretés jusqu'à 15 microns pour une eau limpide

- Respectueux de l'environnement : pas de contre-lavage, réduction de la consommation d'eau
- Facilité d'entretien : manomètre indicatif et poignée ergonomique
- Performance optimisée : débit de 13 à 19 m³/h
- Durabilité et design : matériaux résistants à la corrosion et conception compacte



Poolstar
Votre Partenaire Piscine & Bien-être

Code 7PTPF-TCR100
Débit conseillé 13 m³/h

Code 7PTPF-TCR150
Débit conseillé 17 m³/h

Code 7PTPF-TCR200
Débit conseillé 19 m³/h

Cartouche de remplacement
Code 7PTPF-TCR100CT - 100
Code 7PTPF-TCR150CT - 150
Code 7PTPF-TCR200CT - 200

FILTRE 6-CLONE

Filtre à cartouche peu encombrant qui s'adapte à toutes les configurations d'un local technique

- Utilise les cartouches Weltico C3-C5-C6-C7
- Capacité de filtration maxi de 11 m³/h à 22 m³/h selon modèle
- Manomètre pour vérifier la pression de service et encrassement
- Cuve transparente pour un contrôle visuel
- Filtration fine (15 microns)
- Pas de vanne 6 voies - Ne nécessite pas de mise à l'égout
- Garanti 3 ans (5 ans pour la cuve)

Code 7AC100794 - 11 m³/h max
Code 7AC100795 - 15 m³/h max
Code 7AC100796 - 19 m³/h max
Code 7AC100797 - 22 m³/h max



à partir de
718,60/598,83€ HT

Cartouche seule
Code 7AC62613 - C3
Code 7AC62615 - C5
Code 7AC62616 - C6
Code 7AC62617 - C7

acis

Tableau de sélection filtre / pompe

Dimensions du bassin	Volume en m ³	Puissance de la pompe	Débit du filtre
6 x 3 x 1,5	27	0,75 CV	10 m ³ /H
7 x 3 x 1,5	32	0,75 CV	10 m ³ /H
8 x 4 x 1,5	48	1 CV	14 m ³ /H
10 x 5 x 1,5	75	1,5 CV	22 m ³ /H
12 x 6 x 1,5	108	2 CV	30 m ³ /H



FILTRE PRO-SÉRIE HB TOP

- Filtre en polyéthylène soufflé pour une haute résistance à des pressions élevées 3,5 bars
- Grande résistance aux produits de traitement
- Résistance aux intempéries
- Crépines montées sur rotule pour une maintenance simple
- Garantie 5 ans cuve / 3 ans équipements
- Vanne incluse



Pensez au raccord union avec joint torique (qui assure l'étanchéité sur la vanne 6 voies) - Voir p.25



Code	D en mm	H en mm	Débit en m ³ /h	Vanne	Verre fin	Verre gros	Prix
7HAS210TXE	511	989	10	1"1/2	50	25	621,18€ / 517,65€ HT
7HAS244TXE	612	1097	14	1"1/2	75	50	693,40€ / 577,83€ HT
7HAS0310TXE	762	1240	22	2"	150	75	1368,52€ / 1140,43€ HT



Vanne version top

Vanne de remplacement

Code	Vanne	Prix
7HASP0714TE	1"1/2	188,18€ / 156,88€ HT
7HASP071620E	2"	368,16€ / 306,80€ HT

FILTRE PRO-SÉRIE HB SIDE

- Filtre en polyéthylène soufflé pour une haute résistance à des pressions élevées 3,5 bars
- Grande résistance aux produits de traitement
- Résistance aux intempéries
- Crépines montées sur rotule pour une maintenance simple
- Garantie 5 ans cuve / 3 ans équipements
- Vanne incluse



Code	D en mm	H en mm	Débit en m ³ /h	Vanne	Verre fin	Verre gros	Prix
7HAS210SXE	510	810	10	1"1/2	50	25	792,57€ / 660,47€ HT
7HAS244SXE	612	920	14	1"1/2	75	50	810,84€ / 675,70€ HT
7HAS0310SXE	762	1008	22	2"	150	75	1467,69€ / 1223,07€ HT

Vanne version side



Vanne de remplacement

Code	Vanne	Prix
7HASP0719SE	1"1/2	354,50€ / 295,42€ HT
7HASP0715X62E	2"	377,22€ / 314,35€ HT

MÉDIAS FILTRANTS



VERRE FIN - SAC 25 KG

Code 7VERREF

31€,38/26,15€ HT



VERRE GROS - SAC 25 KG

Code 7VERREG

31€,38/26,15€ HT



GRAVIER - SAC 25 KG

Code 7GRAVIER

17€,33/14,44€ HT

NOUVEAU



SABLE - SAC 25 KG

Code 7SABLE

17€,12/14,27€ HT

SAC DE VERRE VIDROMAR - SAC 20 KG

Code 7BO102425

- Mélange de granulométrie entre 0,6 et 1,2 mm, micro poli (non coupant) afin de minimiser au maximum les pertes de charges et améliorer la filtration. Réduit la consommation électrique des moteurs
- Il ne nécessite que 90% de la charge du sable habituel. Compatible avec tous les filtres à sable
- Amélioration de façon spectaculaire la transparence et la qualité de l'eau ; retient les particules jusqu'à 10 microns (sable à partir de 40 microns)

38€,16/31,80€ HT

HYDROSPIN

L'équipement indispensable pour une filtration éco-responsable

- Réduit de moitié la consommation de l'eau générée par les lavages du filtre
- Réduit la fréquence de nettoyage du filtre : moins d'eau, moins d'énergie
- Durée de vie des équipements accrue



À SAVOIR

Lavage de l'HYDROSPIN = 5/15 L d'eau

Lavage d'un filtre à sable = 250 L d'eau



Le Pré-filtre Hydrospin Compact est un dispositif de pré-filtrage hydro-cyclonique adaptable à tous les systèmes de filtration de piscines neuves ou déjà installées. Il s'installe entre la pompe et le filtre, retenant des solides pouvant atteindre 40 ou 60 microns.

Le résultat est une fréquence de lavage réduite du filtre et une diminution de moitié de la consommation d'eau lors du lavage du filtre.

Autre avantage du système, Hydrospin protège le filtre de l'usure provoquée par les particules solides et autres impuretés contenues dans l'eau.

Il contribue donc également à accroître la durée de vie des équipements.



HYDROSPIN

Code 7AS45289

- Jusqu'à 30 m³

655€,20/546,00€ HT



HYDROSPIN COMPACT

Code 7AS53743

- Jusqu'à 16,5 m³/h

402€,60/335,50€ HT

FILTRE BACKWEL

Filtration à cartouches pour recycler l'eau du filtre à sable.
Un tout-en-un écologique et économique, à installer après le filtre à sable et qui permet de récupérer et de réinjecter dans le circuit hydraulique de la piscine, les eaux de lavages du filtre à sable, habituellement rejetées à l'égout.

Caractéristiques :

- Peu encombrant
- La gamme Backwel s'adapte à tous types et tailles de bassin
- Compatible avec cartouches classiques Weltico C6 et C7
- Entrée/sortie Ø50 mm à coller
- Livré avec un purgeur d'air automatique
- Pression : évacuation filtre à sable < à 2 bar

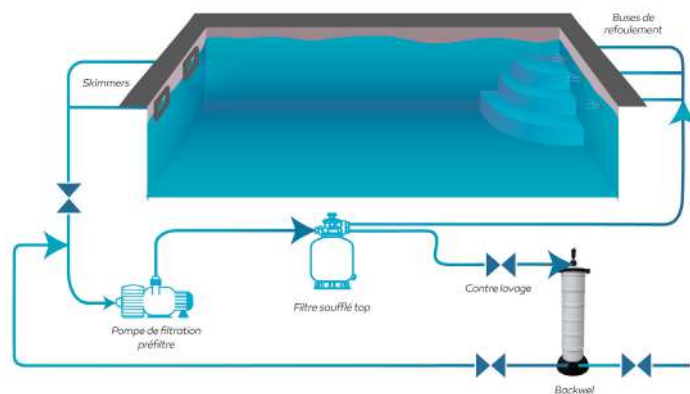

Les + :

- > Finesse de filtration de 15 microns
- > Se raccorde sur le filtre à sable existant
- > Recyclage des eaux usées
- > Conservation de l'eau
- > Réduction de la consommation globale de l'eau
- > Durabilité environnementale

BACKWEL C6

Code 7AC97410

- Débit maxi 19 m³/h

589€,32/491,10€ HT

BACKWEL C7

Code 7AC97411

- Débit maxi 22 m³/h

694€,62/572,85€ HT

CUVE DE RÉCUPÉRATION DE L'EAU

Elles sont fabriquées en polyéthylène 100% recyclable par procédé de rotomoulage, ce qui garantit une épaisseur constante des parois et offre une solution robuste et durable avec une garantie de 15 ans.

Les équipements intérieurs permettent une utilisation avec pompe immergée ou pompe de surface en fonction des besoins de l'installation. Elles sont destinées à la récupération d'eau. Elles comportent des filtres auto-nettoyants.

Idéales pour les zones nécessitant une faible profondeur de fouille.

- 300 L équipée
- Code 4TE359003

- 300 L nue
- Code 4JE359013

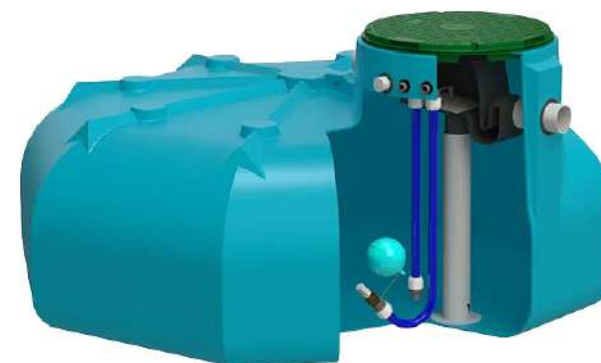

POMPE VIDE CAVE

Code 4JE131050

La pompe Nova Salt est de type submersible multi usages conçue principalement pour un usage domestique avec la particularité d'être adaptée pour l'eau salée ou chlorée.

Toutes les parties de la pompe sont construites avec des matériaux composites ou acier inoxydable AISI 316.

La Nova Salt est une pompe automatique avec flotteur de commande intégré. La pompe est livrée avec 10 mètres de câble avec prise normalisée en 3 x 0,75 mm².





COFFRET ÉCO & BASIC

- Permet, grâce à son horloge, la programmation de la filtration et la commande d'un ou plusieurs projecteurs
- Protège la pompe en cas de surchauffe par le biais du disjoncteur magnétothermique
- Contacteur moteur



COFFRET SPÉCIFIQUE

NCC

Coffret sans horloge et sans transformateur Pour SALT&SWIM, AKERON Connect et Aquarite

Coffret Balai Simple Klaar Eco

Coffret ÉCO	Disjoncteur 2/4 A	Disjoncteur 4/6,3 A	Disjoncteur 6,3/10 A	Prix
Coffret Filtration 50 VA Eco	7COFECOCF050D2	7COFECOCF050D4	7COFECOCF050D6	217,20€ / 181,00€ HT
Coffret Filtration 100 VA Eco	7COFECOCF100D2	7COFECOCF100D4	7COFECOCF100D6	230,40€ / 192,00€ HT
Coffret BASIC	Disjoncteur 2/4 A	Disjoncteur 4/6,3 A	Disjoncteur 6,3/10 A	Prix
Coffret filtration 100 VA	7COFBASCF100D2	7COFBASCF100D4	7COFBASCF100D6	250,92€ / 209,10€ HT
Coffret Filtration 100 VA Et balai	7COFBASCF100BAD2	7COFBASCF100BAD4	7COFBASCF100BAD6	403,43€ / 336,19€ HT
Coffret SPÉCIFIQUE	Disjoncteur 2/4 A	Disjoncteur 4/6,3 A	Disjoncteur 6,3/10 A	Prix
NCC	7COFECONCCD2	7COFECONCCD4	7COFECONCCD6	181,20€ / 151,00€ HT
Coffret sans horloge et sans transformateur Pour SALT&SWIM, AKERON Connect et Aquarite	7COFECOS&SD4	7COFECOS&SD6		110,16€ / 91,80€ HT
Coffret Balai Simple Klaar Eco	7COFECOBASIMD2	7COFECOBASIMD4	7COFECOBASIMD6	174,00€ / 145,00€ HT



COFFRET ÉLECTRIQUE PRO

- Permet, grâce à son horloge, la programmation de la filtration et la commande d'un ou plusieurs projecteurs
- Protège la pompe en cas de surchauffe par le biais du disjoncteur magnétothermique
- Contacteur moteur
- Prise 220 V non asservie
- 2 départs 230 V non asservis
- Sonde hors-gel
- Télécommande LED 230 V
- Interrupteur différentiel

Coffret	Disjoncteur 2/4 A	Disjoncteur 4/6,3 A	Disjoncteur 6,3/10 A	Prix
Coffret filtration 100 VA	7COFPROCF100D2	7COFPROCF100D4	7COFPROCF100D6	730,80€ / 609,00€ HT

COFFRET ÉLECTRIQUE AXON.E

- Coffret connecté équipé avec le module ON.E
- Coffret ABS
- Comprend 1 disjoncteur

Fonctionnalités :

- Alimenter une pompe de filtration jusqu'à 2 CV
- Programmation des plages de filtration
- Pilotage de l'éclairage (100 VA)
- Bluetooth
- Asservissement

Code 7WAAXON.EL100-6.3M+D
Code 7WAAXON.E100-10M+DEP

à partir de
371,80/309,83€ HT



Code 7WAMODUL'EAU
Code électrovanne 7WAEV24

903,15/752,63€ HT

COFFRET DE CONTRÔLE ET REMPLISSAGE AUTOMATIQUE

Assure automatiquement un niveau d'eau constant et sécurise le remplissage.

- MODUL'EAU est un système de contrôle et de remplissage automatique de la piscine
- Il assure à tout moment le même niveau d'eau et détecte toute anomalie de remplissage

COFFRET CONNECTÉ MINI EVO

Ce coffret permet par l'intermédiaire de l'application EZPOOL, de :

- Contrôler pompe de filtration et éclairage
- Communiquer en RS485-Modbus avec des équipements compatibles de votre local technique de piscine
- Mesurer la température de l'air extérieur, de l'eau de votre piscine, la présence de débit et la pression dans votre circuit hydraulique...
- Via l'option EVO HUB, analyser l'eau de votre piscine et piloter des équipements

Code 7WP00002261

750,00/625,00€ HT

COFFRET CONNECTÉ KLAAR CONNECT

Ce coffret connecté permet le contrôle à distance de la filtration, de l'éclairage et des équipements via une application. WiFi et Bluetooth.

Code 7COFBASCF100D4CT
Code 7COFBASCF100D6CT

E.DRO COFFRET ÉLECTRIQUE CONNECTÉ

E.Dro est le coffret électrique connecté qui s'adapte à toutes les configurations de bassin en rénovation comme en construction.

Il est équipé de série de la protection filtration et d'un transformateur 100VA ou 300VA pour l'éclairage. Fonctionne en Bluetooth 5.0 à proximité du bassin et en Wifi via l'e.Dro connect.

Sa technologie permet de raccorder simplement les équipements du bassin, en relais ou en prise radio. Le coffret électrique e.Dro intelligent est compatible avec tous les équipements de toutes marques.



E.DRO LE COFFRET ÉLECTRIQUE INTELLIGENT



Relais radio

Ou



Prise radio

Les atouts du coffret connecté e.Dro :

- Écologique et durable avec la juste dose de produit
- Économe en eau, en énergie et automatisation intelligente des équipements
- Connecté avec l'appli ACWA Connect et à grande distance avec le boîtier e.Dro Connect

Le coffret e.Dro peut être livré monté et câblé selon la configuration définie, et complété par la suite selon les besoins.

Coffret vendu seul.

Les relais, prise radio et les appareils sont en supplément.

Configurez votre e.Dro en ligne sur www.e-dro.io ou demander un devis en agence

MODULE ON.E

Code 7WAON.E

On.e, le module connecté qui remplace l'horloge électromécanique, le contacteur et les interrupteurs.

Le module On.e est le premier pas vers le connecté pour la piscine. Ce module connecté en Bluetooth® 5.0 (dernière génération à longue portée) remplace l'ensemble contacteur, horloge électromécanique et interrupteurs pour le pilotage de la pompe et de l'éclairage.

Il permet :

- d'alimenter une pompe (monophasée jusqu'à 2 CV)
- la programmation des plages de filtration à la journée / semaine
- d'ajouter jusqu'à 3 nouveaux produits
- de piloter l'éclairage avec son smartphone (ON/OFF + programmation à la journée / semaine)

166€₉₂/139,10€ HT



CONDUITS & IRL

Tube IRL D16 de 3 ml - prix au ml	3SCIMT50616
Tube IRL D20 de 3 ml - prix au ml	3SCIMT50620
Tube IRL D25 de 3 ml - prix au ml	3SCIMT50625
Goulotte de 40x40 blanc - prix au ml	3OB6131302
Goulotte de 60x40 blanc - prix au ml	3OB6131304
Goulotte de 90x40 blanc - prix au ml	3OB6131306

**MISE À LA TERRE**

Câblette de terre 1x25 ² - C25m	C7CNB1299S
Piquet de terre 1 m galva	3EU70500
Piquet de terre 1,5 m galva	70501
Barrette de terre cuivre	70508

**APPAREILLAGE MODULAIRE**

Horloge 3 pas sur rail	7COFPIEHOR3P
Prise modulaire 2P+T 16A	T200660
Disjoncteur P+N raccordement à vis 10A	470236
Disjoncteur P+N raccordement à vis 16A	470238
Disjoncteur P+N raccordement à vis 20A	470239
Disjoncteur P+N raccordement à vis 20A	470241
Inter. diff. 40A type AC	443051
Inter. diff. 40A type A	443151
Inter. diff. 63A type AC	443061
Inter. diff. 63A type A	443161
Coffret étanche 4 modules	3ABH65P04X120750
Coffret étanche 8 modules	3ABL629976
Coffret étanche 12 modules	3ABL629978

**CONSOMMABLES**

Fyka3 Ergel isolant 1 L	231002
1gel Ergel isolant mono 0.3 L	3AG231004
E-Lube+ lubrifiant tirage câble	227151
Boîte IP55 ronde D60	50001
Boîte IP55 ronde D80	50002
Boîte IP55 80x80	50003
Boîte IP55 105x105	50004
Va et vient saillie Mureva IP55	MUR35021
Prise de courant 2P+T saillie Mureva IP55	MUR35031

**CÂBLE**

Câble R2V 3G1,5 - Couronne de 50 ml	1C03C36NGS
Câble R2V 3G2,5 - Couronne de 50 ml	1C03C37NGS
Câble R2V 3G6 - Couronne de 50 ml	R2V3G6C50
Câble R2V 3G6 à la coupe	1C05309NGS
Câble R2V 3G10 à la coupe	1C05310NGS

**GAINÉ**

Gaine ICTA DE 16 - Couronne de 100 ml	4CU10041140
Gaine ICTA DE 20 - Couronne de 100 ml	4CU10041540
Gaine ICTA DE 25 - Couronne de 100 ml	4CU10041940
Gaine TPC DE 40 - Couronne de 25 ml	42040RGC25

**COLSONS & COLLIERS**

Sachet de 100 colliers d'installation 180x9	3SPCOL.3.320
Sachet de 100 colliers d'installation 265x9	3SPCOL.3.321
Sachet de 100 colliers d'installation 360x9	3SPCOL.3.322
Sachet de 100 colliers câblage 160x2,5	3SPSEL.3.204R
Sachet de 100 colliers câblage 200x2,5	3SPSEL.3.205R
Sachet de 100 colliers câblage 140x3,5	3SPSEL.3.210R
Sachet de 100 colliers câblage 200x3,5	3SPSEL.3.211R
Sachet de 100 colliers câblage 280x3,5	3SPSEL.3.212R

**BORNES À LEVIER**

Boîte 100 bornes à leviers 2x4 ²	3WA221-422
Boîte 50 bornes à leviers 3x4 ²	3WA221-423
Boîte 25 bornes à leviers 5x4 ²	3WA221-425
Boîte 50 bornes à leviers 2x6 ²	3WA221-612
Boîte 30 bornes à leviers 3x6 ²	3WA221-613
Boîte 15 bornes à leviers 5x6 ²	3WA221-615





DOUCHE SOLAIRE COBRA

- Capacité 32 L
- Disponible en 5 coloris : anthracite, bleu et vert
- Hauteur 2,17 m
- Rince pied et mitigeur
- Conçue en polyéthylène

Couleur	Code	Prix
Anthracite	7PTDS-C720NO	298,80€ / 249,00€ HT
Bleu	7PTDS-C720BL	298,80€ / 249,00€ HT C
Vert	7PTDS-C720VE	298,80€ / 249,00€ HT C
Rose	7PTDS-C720RS	298,80€ / 249,00€ HT C

DOUCHE SOLAIRE JOLLY

- Capacité 33 L
- Hauteur 2,33 m
- Rince-pied et mitigeur
- Conçue en aluminium

33 L :

Couleur	Code	Prix
Gris métallisé	7PTDS-A822NX	399,60€ / 333,00€ HT C
Anthracite	7PTDS-A822NO	399,60€ / 333,00€ HT

DOUCHE SOLAIRE SPRING

- Capacité 30 L
- Hauteur 2,28 m
- Rince-pied et mitigeur
- Conçue en aluminium

Couleur	Code	Prix
Anthracite	7PTDS-A122NO	549,60€ / 458,00€ HT
Gris métallisé	7PTDS-A122NX	549,60€ / 458,00€ HT C
Anthracite/alu brossé	7PTDS-A122BN	549,60€ / 458,00€ HT C



DOUCHE SOLAIRE JOLLY GO

Cette douche ravira celles et ceux qui souhaitent une douche discrète sans compromettre la capacité, la praticité et le design.

- Capacité 20 L
- Hauteur 1,20 m
- Rince-pied
- Corps en aluminium

Couleur	Code	Prix
Gris anthracite	7PTDS-JG141NO	279,60 / 233,00€ HT
Argent	7PTDS-JG141NX	279,60 / 233,00€ HT C
Bleu Capri	7PTDS-JG141-5019	279,60 / 233,00€ HT C
Terracotta	7PTDS-JG141-3016	279,60 / 233,00€ HT
Vert opaline	7PTDS-JG141-6027	279,60 / 233,00€ HT
Vert réséda	7PTDS-JG141-6011	279,60 / 233,00€ HT C

An underwater photograph of a swimming pool. The pool is lined with dark, rectangular tiles that have a natural stone or marble pattern. The water is clear and blue, with light reflecting off the surface. In the center of the image, there is a white, stylized banner with a pixelated border. The text "LE REVÊTEMENT" is written in a bold, dark blue, sans-serif font on this banner.

LE REVÊTEMENT



LINER UNI 75 / 100 ALKOR VERNI

- 7 coloris disponibles
- Doublé d'un vernis de protection

à partir de

27€_{,78} le m²/23,15€ HT



ESCALIERS LINER

à partir de

1117€_{,20}/931,00€ HT

Escalier roman



Escalier droit avec banquette

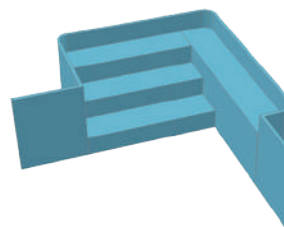

Escalier d'angle avec banquette



Escalier droit sur largeur

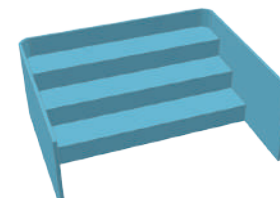

Escalier d'angle

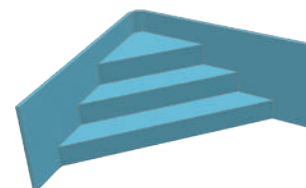

LINER 75 / 100 IMPRIMÉ

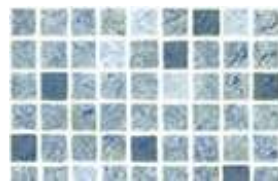
à partir de **42,42€ le m²/35,35€ HT**

PERSIA GRIS

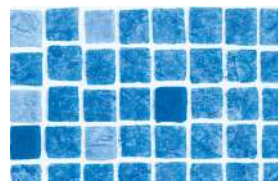

PERSIA BLEU

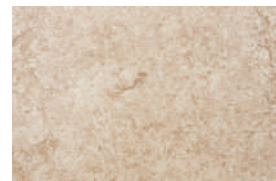

SENSATION DUNE

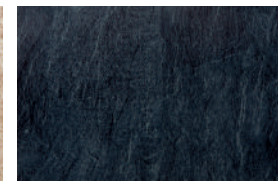

SENSATION GRAPHITE

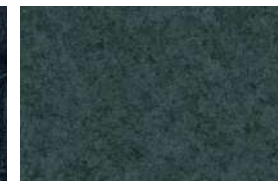

GRANIT VERT



GRIS VOLCAN NACRE



SENSATION MINÉRAL



BLEU GLACIER NACRE



BLEU TURQUOISE NACRE



PERSIA VIEUX ROSE

ACCESSOIRES LINER

Désignation	Code	Prix
Hung rail alu horizontal	7AS89905B	13,43€ / 11,19€ HT - barre de 2 ml
Hung alu vertical	7AS89906B	19,87€ / 16,56€ HT - barre de 2 ml
Hung alu horizontal 90 mm	7SCTCM-800-0007	36,06€ / 30,05€ HT - barre de 2 ml
Hung horizontal PVC 90 mm	7AS89901B	11,66€ / 9,72€ HT - barre de 2,5 ml
Hung vertical PVC	7AS89912B	10,30€ / 8,58€ HT - barre de 2,5 ml
Angle horizontal PVC 50 mm	7AS89911	5,40€ / 4,50€ HT - un
Angle alu horizontal	7AP42120000	14,32€ / 11,93€ HT - un
Angle alu vertical	7AP42121000	23,09€ / 19,24€ HT - un
Baguette alu cintrable 1 ml	7AP42110100	36,36€ / 30,30€ HT - un
Rivet - les 100	7RIVETP	20,70€ / 17,25€ HT
Feutre 200 gr /m ² rouleau de 100 m ² (50 mlx2 m)	7AS89928	4,08€ / 3,40€ HT - m²
Feutre 200 gr /m ² rouleau de 75 m ² (50 mlx1,50 m)	7AS89928PM	4,08€ / 3,40€ HT - m²
Feutre 400 gr /m ² rouleau de 45 m ² (30 mlx1,50 m)	7AS89935G	7,32€ / 6,10€ HT - m²
Colle en spray	7AS89939	24,00€ / 20,00€ HT
Traitement anti-bactérien hygibon 1L	7BO20006003	17,45€ / 14,54€ HT

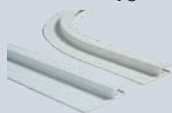

JONC DE FIXATION SACHET DE 30 ML

Jonc de fixation blanc	7AS89917	46,20€ / 38,50€ HT
bleu clair	7AS89917BC	46,20€ / 38,50€ HT
gris clair	7AS89917GC	46,20€ / 38,50€ HT
anthracite	7AS89917GA	46,20€ / 38,50€ HT
sable	7AS89917S	46,20€ / 38,50€ HT

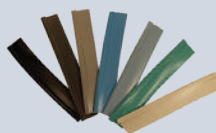
DEVIS RÉALISÉ EN AGENCE OU SUR L'ADRESSE DEVISPISCINE@SISCA.FR

LINER 85/100 UNI VERNI

- Résiste à une température d'eau de 28°C
- Existe en 6 couleurs
- Il est impératif de contrôler régulièrement la qualité de votre eau (pH, TAC, Redox...)

DEVIS RÉALISÉ EN AGENCE OU SUR
L'ADRESSE DEVISPISCINE@SISCA.FR

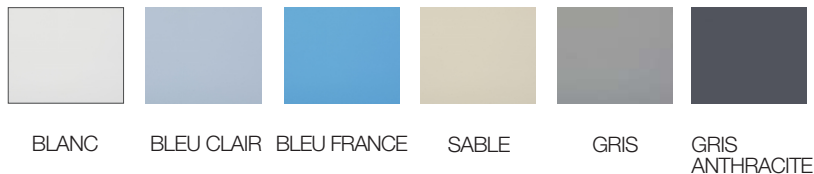

à partir de **37[€],74 le m²/31,45€ HT**

LINER 85/100 IMPRIMÉ

- Recouvert d'un verni de protection

à partir de **47[€],88 le m²/39,90€ HT**



BROWN BASALT

BROWN SAND

VERT

VINTAGE GRIS

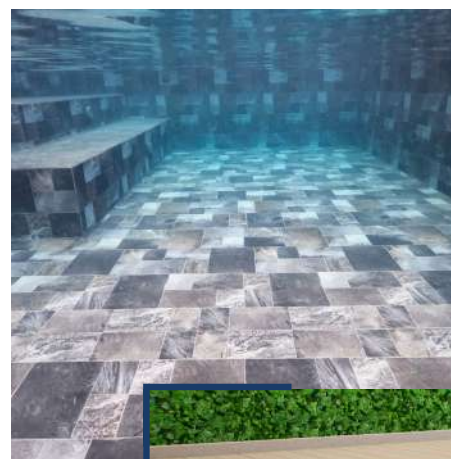

LINER 95/100 IMPRIMÉ 3D

à partir de **59€**,70 le m²/49,75€ HT

DEVIS RÉALISÉ EN AGENCE OU SUR
L'ADRESSE DEVISPISCINE@SISCA.FR

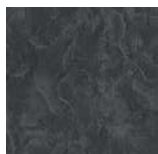

BLACK SLATE



GRANIT GRIS



GRANIT BLEU



GRANIT SABLE



IMPERIAL GREY



Membrane armée unicolore épaisseur 150/100^{ème}. Pigments de grande résistance et plastifiants de grande longévité. Pour les bassins en construction ou en rénovation. Pour toutes les configurations de piscine.

PVC ARMÉ UNI 150/100 ALKOR 1000

- Non verni
- 5 coloris
- Finition standard : largeur 1,65 x 25 m

24[€]_{,12/20,10€ HT/m²}



Gris clair

7AS35066233F



Bleu clair

7AS35066213F



Sable

7AS35066225F



Bleu adriatique

7AS35066201F



Blanc

7AS35066206F



PVC ARMÉ UNI 150/100 ALKOR 2000

- Verni
- 6 coloris
- Finition standard : largeur 1,65 ou 2,05 m
Longueur 25 m

37[€]_{,86/31,55€ HT/m²}



Gris clair

7AS35216236F



Bleu clair

7AS35216205F



Sable

7AS35216210F



Bleu adriatique

7AS35216203F



Blanc

7AS35216202F



Gris Anthracite

7AS35216327F

PVC ARMÉ ANTI-DÉRAPANT ALKOR RELIEF

Répond aux normes de la piscine publique. Flexible et résistante, son épaisseur de 1,8 mm confère à la membrane armée une grande souplesse, idéale pour s'adapter à toutes les formes de piscine, toutes les configurations d'escalier et de plage.

PVC LIQUIDE 1 L

- 7 coloris disponibles
- Pot de 1 L



PVC liquide gris clair	7AS81029001F	64,80€ / 54,00€ HT
bleu clair	7AS81032001F	64,80€ / 54,00€ HT
sable	7AS81054001F	64,80€ / 54,00€ HT
bleu adriatique	7AS81039001F	64,80€ / 54,00€ HT
blanc	7AS81035001F	64,80€ / 54,00€ HT
gris foncé	7AS81029003F	64,80€ / 54,00€ HT
transparent	7AS81037001F	64,80€ / 54,00€ HT



Gris clair	7AS81116706F	51,96€ / 43,30€ HT / m²
Gris foncé	7AS81116707F	51,96€ / 43,30€ HT / m²
Bleu pâle	7AS81116704F	51,96€ / 43,30€ HT / m²
Sable	7AS81116705F	51,96€ / 43,30€ HT / m²
Bleu adriatique	7AS81116702F	51,96€ / 43,30€ HT / m²
Blanc	7AS81116701F	51,96€ / 43,30€ HT / m²

ACCESSOIRES PVC ARMÉ

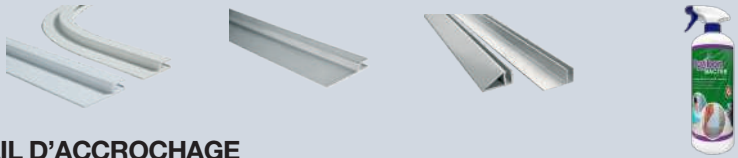

RAIL D'ACCROCHAGE

Désignation	Code	Prix
Hung rail alu horizontal	7AS89905B	13,43€ / 11,19€ HT - barre de 2 ml
Hung rail alu horizontal 90 mm	7SCTCM-800-0007	36,06€ / 30,05€ HT - barre de 2 ml
Hung alu vertical	7AS89906B	19,87€ / 16,56€ HT - barre de 2 ml
Hung horizontal PVC 90 mm	7AS89901B	11,66€ / 9,72€ HT - barre de 2,5 ml
Hung vertical PVC	7AS89912B	10,30€ / 8,58€ HT - barre de 2,5 ml
Angle horizontal PVC 50 mm	7AS89911	5,40€ / 4,50€ HT - un
Angle alu horizontal	7AP42120000	14,32€ / 11,93€ HT - un
Angle alu vertical	7AP42121000	23,09€ / 19,24€ HT - un
Baguette alu cintrable 1 ml	7AP42110100	36,36€ / 30,30€ HT - un
Rivet - les 100	7RIVETP	20,70€ / 17,25€ HT

DIVERS

Flacon applicateur	7AS87006	5,98€ / 4,98€ HT
Colle vinycol	7PR1822300	269,34€ / 224,45€ HT
Bandelette 25 ml	7BANDELETTPE	42,84€ / 35,70€ HT
Traitement anti-bactérien hygibon 1L	7HD002056001	17,45€ / 14,54€ HT

PVC ARMÉ 3D TOUCH 200/100

- Rouleau de 25 ml x 1,65 m soit 41,25 m²
- Membrane armée de 2 mm
- Impression avec relief

Une collection inspirée de la nature pour donner du caractère et de la personnalité aux piscines. Antidérapante, RENOLIT ALKORPLAN TOUCH est également adaptée aux escaliers & plages.

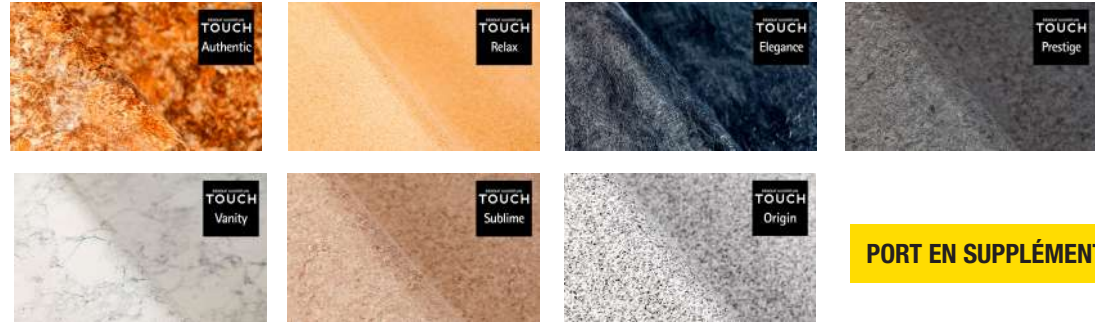

PORT EN SUPPLÉMENT

PVC LIQUIDE 3D TOUCH 1 L 200/100

Authentic	7AS81023003F
Relax	7AS81023002F
Élegance	7AS81023001F
Vanity	7AS81023004F
Sublime	7AS81023005F
Prestige	7AS81023006F
Origin	7AS81023007F



PVC ARMÉ AQUASENSE & AQUASENSE SIGNATURE

- Membrane armée haute résistance composée d'une double couche de PVC, renforcé d'une armature en polyester tissé
- Épaisseur 180/100^{ème}
- Texturée & vernie
- Le film protecteur confère une protection efficace contre les taches et l'usure
- Pose facile pour toutes les configurations de bassin et les escaliers
- Classe supérieure conforme à la norme NF EN 15-836-2
- Garantie 3 ans pour la résistance aux taches

PVC ARMÉ AQUASENSE
Rouleau de 41,25m²

White riviera	7AS41173000
Black slate	7AS41172100
Golden riviera	7AS41172000
Granit vert	7AS41174500
Granit bleu	7AS41172500
Granit sable	7AS41173800
Granit gris	7AS41172300
Brown basalt	7AS41173900
Vintage gris	7AS41174300
Brown sand	7AS41174200
French coast	7AS41174100
Green	7AS41172700
Granit gold	7AS41174600
Plus Green	7AS41176200
Plus French Coast	7AS41176300
Imperial Grey	7AS41175000
Imperial Sand	7AS41174800
Imperial Green	7AS41176100



WHITE RIVIERA

BLACK SLATE

GOLDEN RIVIERA

GRANIT VERT

GRANIT BLEU



GRANIT SABLE

GRANIT GRIS

BROWN BASALT

VINTAGE GRIS

BROWN SAND



FRENCH COAST

GREEN

GRANIT GOLD

PLUS GREEN

PLUS FRENCH COAST



IMPERIAL GREY

IMPERIAL SAND

IMPERIAL GREEN

PORT EN SUPPLÉMENT



PVC LIQUIDE AQUASENSE

1 L



White riviera	7ASKC081025
Black slate / Brown basalt	7ASKC081023
Golden riviera	7ASKC081020
Granit vert / Imperial green	7ASKC081045
Granit bleu / French coast	7ASKC081021
Granit sable / Imperial sand	7ASKC081027
Granit gris / Vintage gris	7ASKC081026
Brown sand / Granit gold	7ASKC081042
Plus green	7ASKC081055
Plus French coast	7ASKC081056

A photograph of a modern outdoor swimming pool at dusk. The pool is rectangular with a wooden deck around it. The deck is illuminated with several small, round, blue lights. In the background, there is a house with a red roof and a stone wall. The scene is lit with warm, ambient light from the setting sun and some artificial lights.

LES KITS PISCINES

Le système hydraulique du tour du bassin est intégré au niveau de la structure afin d'éviter tout risque de fuite lors de la pose. Il est réalisé en PVC rigide et vérifié par une mise en pression. Lors de la livraison de la coque, il ne restera plus qu'à raccorder les attentes situées dans un angle du bassin au local technique.



DEVIS RÉALISÉ EN AGENCE OU SUR
L'ADRESSE DEVISPISCINE@SISCA.FR



GRAF-ROSES

12,25X3,00X1,45 M

Code 7GRGRAF-ROSES1



GRAF-SALOU

9,25X4,00X1,50 M

Code 7GRGRAF-SALOU1



TULIPA

8,50X4,00X1,50 M

Code 7GRGRAF-TULIPA1



GRAF-BEGUR

8,65X3,95X1,10 M À 1,60 M

Code 7GRGRAF-BEGUR1



GRAF-LLORET

7,50X3,80X1,50 M

Code 7GRGRAF-LLORET1



CANARIA 600

6,00X3,00X1,45 M

Code 7GRGRAF-CANARIA1

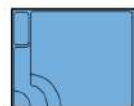

9,9 M²

GRAF-MONTGÓ

3,70X3,00X1,30 M

Code 7GRGRAF-MONTGO1



RENFORTS



Renforts pour les escaliers

Renforts verticaux, horizontaux et en périphérie

Le système hydraulique du tour du bassin est intégré au niveau de la structure afin d'éviter tout risque de fuite lors de la pose. Il est réalisé en PVC rigide et vérifié par une mise en pression. Lors de la livraison de la coque, il ne restera plus qu'à raccorder les attentes situées dans un angle du bassin au local technique.

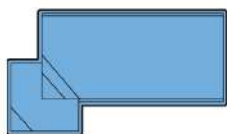

9,9 M²

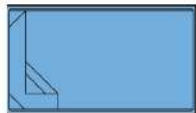

GRAF-EMPÚRIES

7,25X3,00/4,00X1,45 M

Code 7GRGRAF-EMPURIES1

GRAF-TAMARIU

7,25X3,00X1,45 M

Code 7GRGRAF-TAMARIU1

GRAF-CADAQUÉS

6,25X3,00X1,45 M

Code 7GRGRAF-CADAQUES1

GRAF-MONTJOI

6,25X3,00X1,30 M À 1,60 M

Code 7GRGRAF-MONTJOI1

GRAF-PALS

5,25X3,00X1,45 M

Code 7GRGRAF-PALS1

GRAF-XELIDA

4,75X2,45X1,45 M

Code 7GRGRAF-XELIDA1

GRAF-TOSSA

8,25X4,00X1,50 M

Code 7GRGRAF-TOSSA1

GRAF-CALELLA

7,50X4,00X1,50 M

Code 7GRGRAF-CALELLA1

GRAF-BANYOLES

6,75X4,00X1,50 M

Code 7GRGRAF-BANYOLES1



DEVIS RÉALISÉ EN AGENCE OU SUR
L'ADRESSE DEVISPISCINE@SISCA.FR



PRÉ-INSTALLATION DE
LA TUYAUTERIE



Unique, nous vous livrons la piscine avec l'ensemble du système hydraulique pré-installé en usine.

Toute la tuyauterie autour de la piscine est déjà installée et testée sous haute pression. Vous éviterez ainsi tout risque de fuite lors de la pose de la piscine.

PORT EN SUPPLÉMENT
GRUTAGE JUSQU'À 20M SUIVANT ACCESSIBILITÉ



LES PISCINES BOIS OCEA



Outsideliving
INDUSTRIES

Elles peuvent s'installer de 3 manières différentes : hors-sol, semi enterrées ou enterrées. Le bois utilisé est du pin du nord d'épaisseur de 45 mm provenant des régions froides du nord de l'Europe. Les structures des piscines sont traitées en classe 4.



Autres modèles disponibles

OCEA 430X120

Code 7OU7504731

- Dimensions extérieures 430
- Dimensions intérieures 380
- Hauteur 120
- Volume d'eau 11 m³
- Dimensions dalle béton 425x425
- Liner gris (autres couleurs disponibles)

2749[€],00/2290,83€ HT

Livraison directe à domicile comprise



OCEA 610X400

Code 7OU7504744

- Dimensions extérieures 610x400
- Dimensions intérieures 560x350
- Hauteur 130
- Volume d'eau 20,8 m³
- Dimensions dalle béton 635x425
- Liner gris (autres couleurs disponibles)

4889[€],00/4074,17€ HT

Livraison directe à domicile comprise



LA PISCINE BOIS AZURA



Elle peut s'installer de 3 manières différentes : hors sol, semi enterrées ou enterrées. Le bois utilisé est du pin du nord d'épaisseur de 45 mm provenant des régions froides du nord de l'Europe. Les structures des piscines sont traitées en classe 4.



AZURA 450X250X126

Code 7OU7505000

- Dimensions extérieures 450x250
- Dimensions intérieures 400x200
- Hauteur 126
- Volume d'eau 8,9 m³
- Dimensions dalle béton 550x350
- Liner bleu (autre couleur disponible)

4429[€],00/3690,83€ HT

Livraison directe à domicile comprise

LES PISCINES BOIS AZURA



Elles peuvent s'installer de 3 manières différentes : hors-sol, semi enterrées ou enterrées. Le bois utilisé est du pin du nord d'épaisseur de 45 mm provenant des régions froides du nord de l'Europe. Les structures des piscines sont traitées en classe 4.

AZURA 300X300X126

Liner beige - Code 7OU7504750

Liner bleu adriatique - Code 7OU7504749

- Dimensions extérieures 300x300
- Dimensions intérieures 250x250
- Hauteur 126
- Volume d'eau 6,9 m³
- Surface de nage 6,3 m²

3819[€],00/3182,50€ HT

Livraison directe à domicile comprise



Elles peuvent s'installer de 3 manières différentes : hors sol, semi enterrées ou enterrées. Le bois utilisé est du pin du nord d'épaisseur de 45 mm provenant des régions froides du nord de l'Europe. Les structures des piscines sont traitées en classe 4.



LINEA 800X500

Code 7OU7504773

- Dimensions extérieures 800x500
- Dimensions intérieures 750x450
- Hauteur 140
- Volume d'eau 43,9 m³
- Dimensions dalle béton 900x600
- Liner gris (autres couleurs disponibles)

10169[€]_{00/8474,17€ HT}

Livraison directe à domicile comprise

Autres modèles disponibles



LINEA 650X350

Code 7OU7504763

- Dimensions extérieures 650x350
- Dimensions intérieures 600x300
- Hauteur 140
- Volume d'eau 22,5 m³
- Dimensions dalle béton 750x450
- Liner gris (autres couleurs disponibles)

8119[€]_{00/6765,83€ HT}

Livraison directe à domicile comprise



LINEA 1100X500

Code 7OU7504550

- Dimensions extérieures 1100x500
- Dimensions intérieures 1050x450
- Hauteur 140
- Volume d'eau 66,2 m³
- Dimensions dalle béton 1200x600
- Liner bleu (autre couleur disponible)
- Peut être installée seulement semi enterrée ou enterrée

14179[€]_{00/11815,83€ HT}

Livraison directe à domicile comprise



Différentes options disponibles : projecteur Led, bache à bulles et enrouleur



KIT FILTRATION

- Pompe + filtre en polyéthylène

Désignation	Code	Prix
6 m³/h - 0,33 CV - diam 400 - 50 kg de sable	7HAS166T8103	723,70€ / 603,08€ HT
8 m³/h - 0,50 CV - diam 500 - 100 kg de sable	7HAS210T8105	927,62€ / 773,02€ HT
10 m³/h - 0,75 CV - diam 500 - 100 kg de sable	7HAS210T8107	958,32€ / 798,60€ HT



COFFRE DE FILTRATION EN BOIS

- Dimensions extérieures 117(H)x120(L)x104(P)
Code 7OU7504614

345,00€/287,50€ HT

Port en supplément



TUYAU SECTIONNABLE

tous les 1,60 m

32 mm
Code 7AS55971 **3,58€/2,98€ HT le ML**

38 mm
Code 7AS44311 **3,64€/3,03€ HT le ML**



RACCORD CONIQUE

1 1/2 32/38 mm
Code 1AT42040

3,48€/2,90€ HT

COLLIERS

32/38 mm
Code 7SCALA-560-0001 **3,55€/2,96€ HT**



POMPE CHALEUR CUBE

- Pour bassin de 20 m³ maximum
Code 7WPCUBE3,5

558,00€/465,00€ HT



PROJECTEUR POUR PISCINE HORS SOL À PAROI RIGIDE

- S'adapte sur une buse de refoulement de 1,5"

Blanc	7AL501498	148,20€ / 123,50€ HT
RGB	7AL500699	198,46€ / 165,38€ HT
Transformateur 220/12 V	7AL500798	35,26€ / 29,38€ HT



FILTRE HORS SOL

- Filtre soufflé en polyéthylène
• Vanne 6 positions

Désignation	Code	Prix
6 m³/h	7HA81101	332,50€ / 277,10€ HT
10 m³/h	7HA81103	495,72€ / 413,10€ HT



POMPE POWERLINE FILTRATION HORS SOL

- Couvercle quart de tour

Désignation	Code	Prix
0,33 CV - 6,2 m³/H	7HA81003	414,18€ / 345,15€ HT
0,50 CV - 9,7 m³/H	7HA81004	443,43€ / 369,52€ HT
0,75 CV - 13 m³/H	7HA81005	473,85€ / 394,88€ HT





LE TRAITEMENT DE L'EAU

ÉLECTROLYSEUR AKERON SALT ONLY

- Inversion de polarité, production réglable de 10 à 100% et mode volet
- Fonctionne avec un taux de sel compris entre 4 et 5 g/l
- Grand écran LCD
- Mode Sleep pour programmer l'arrêt de la production
- Mode 24h/24 : compatible avec pompe à vitesse variable
- Mode Boost en cas de surfréquentation temporaire du bassin
- Garantie 3 ans (hors pièces d'usure)



30 m³ - Akeron Salt Only 30

Code 7COWAKE2030

60 m³ - Akeron Salt Only 60

Code 7COWAKE2060

90 m³ - Akeron Salt Only 90

Code 7COWAKE2090

120 m³ - Akeron Salt Only 120

Code 7COWAKE2120

150 m³ - Akeron Salt Only 150

Code 7COWAKE2150

Capteur de débit en option

Code 7COMAPD002 86,88€ / 72,40€ HT



à partir de 1293,60€ TTC ! / 1078,00€ HT



ÉLECTROLYSEUR AQUALYSE

- 3 niveaux de production
- Inversion de polarité et capteur de débit
- Fonctionne avec taux de sel compris entre 4 et 5 g/L
- Garantie 2 ans

30 m³

Code 7COCAQU30

50 m³

Code 7COCAQU50

80 m³

Code 7COCAQU80

120 m³

Code 7COCAQU120

à partir de 1188€ TTC ! / 990,00€ HT

ÉLECTROLYSEUR SEL IN

- Ultra compact
- 6 modes de fonctionnement
- Pool terre inclus
- Taux de salinité 3 g/L
- Garantie 5 ans

Modèle 20 (10-20 m³)

Code 7PTCL-SL20

319,20/266,00€ HT

Modèle 30 (20-30 m³)

Code 7PTCL-SL30

379,20/316,00€ HT



RÉGULATION ORP PILOT

- Fonction marche / arrêt électrolyseur
- Sonde ORP gold

Code 7HAEASY-CHEM-SRXGS

660,96/550,80€ HT



ÉLECTROLYSEUR AKERON SALT DUO+

Le nouvel électrolyseur au sel AKERON Salt DUO+ assure une désinfection parfaite de l'eau en toute simplicité avec sa nouvelle connectivité contrôlable à distance. L'équilibre permanent du pH est maintenu par injection du produit correctif nécessaire via sa pompe péristaltique.

- Contrôlable à distance par WiFi et écran intuitif - Facilité d'installation
- Mode Sleep pour programmer l'arrêt de la production
- Mode 24h/24 : compatible avec pompe à vitesse variable
- Mode Boost en cas de surfréquentation temporaire du bassin
- Régulation du pH par pompe péristaltique déportée
- Inversion de polarité, réglable en fonction de la dureté de l'eau
- Capteur de débit inclus
- Garantie 3 ans (hors pièces d'usure)

30 m³

Code 7COWDAKER2030

60 m³

Code 7COWDAKER2060

90 m³

Code 7COWDAKER2090

120 m³

Code 7COWDAKER2120

150 m³

Code 7COWDAKER2150

à partir de 2098,80€ TTC ! / 1749,00€ HT



ÉLECTROLYSEUR AKERON SALT RX CONNECT

Cet électrolyseur assure une désinfection parfaite de l'eau grâce à un contrôle à distance de la production par mesure REDOX et de la gestion du bassin en toute simplicité grâce à sa nouvelle connectivité.

- Wifi intégré
- Sonde PH et REDOX
- Gestion de la filtration par thermorégulation
- Gestion et alimentation de l'éclairage
- Capteur de débit inclus
- Garantie 3 ans (hors pièces d'usure)

Code	Modèle
7COWAKERXS	Akeron Salt Rx Connect S (50)
7COWAKERXL	Akeron Salt Rx Connect L (80)
7COWAKERXXL	Akeron Salt Rx Connect XL (120)

à partir de 3352,80€ TTC ! / 2794,00€ HT



**Coffret Akeron Connect
4/6,3 A**

Code 7COFECOS&SD4

**Coffret Akeron Connect
6/10 A**

Code 7COFECOS&SD6

ÉLECTROLYSEUR UNIVERSEL

- Menu de programmation simple et intuitif
- Cellule monopolaire autonettoyante 35% plus efficace que les unités bipolaires
- Kit ORP inclus
- Électrolyse électronique avec compteur de temps
- Détecteur de débit électronique et couverture automatique
- Capteur de température avec fonction hiver automatique
- Compatible Mypool wifi

à partir de
1440,00/1200,00€ HT

Code	Modèle
7WP00002128	40 m ³ - Electrolyseur Inversel MP-08
7WP00002129	60 m ³ - Electrolyseur Inversel MP-12
7WP00002130	80 m ³ - Electrolyseur Inversel MP-15
7WP00002131	120 m ³ - Electrolyseur Inversel MP-20
7WP00002132	1660 m ³ - Electrolyseur Inversel MP-30

warmpac



Accessoires optionnels

- 7WP00002140 Kit de mesure pH (carte de mesure, sonde, porte-sonde)
- 7WP00002141 Kit régulation pH (câble de connexion, pompe péristaltique)
- 7WP00002142 Kit TDS (carte de mesure, sonde, porte-sonde)
- 7WP00002248 Kit Fin de bidon

ÉLECTROLYSEUR CL'ON.E

- Pilotage en Bluetooth® grâce à l'application On.e
- Compact, le Cl'On.e s'intègre avec facilité directement sur le réseau hydraulique
- Cellule C-Line équipée de la détection de présence d'eau et de la détection de manque de sel
- Réglage et pilotage aisé de l'électrolyseur en Bluetooth® grâce à l'application gratuite On.e

7BIBIO-CLONE-06G-CL	10-20 m ³ ou 6g/h
7BIBIO-CLONE-10G-CL	20-40 m ³ ou 10g/h
7BIBIO-CLONE-15G-CL	40-70 m ³ ou 15g/h



BIO-POOL

à partir de
1348,80/1124,00€ HT

ÉLECTROLYSEUR AQUALYSER

Le traitement qui vous facilite la vie

Équipé d'une sonde redox, il mesure en continu le niveau de désinfectant et ajuste automatiquement la production de chlore gazeux selon les besoins réels du bassin. Une sonde pH intégrée surveille le taux de pH de l'eau et régule la pompe pour garantir un équilibre parfait.

- Pour bassins jusqu'à 90 m³ - 20g/h
- Connexion à distance grâce à l'app Poollex

Code 7PTCL-AQUALYZR-TL1

1399,20/1166,00€ HT



Poolstar
 Votre Partenaire Piscine & Bien-être



- Nouvelle conception du boîtier de commande pour désinfecter, contrôler et réguler toute votre piscine (y compris les pompes de filtration à vitesses variables, les pompes à chaleur, l'éclairage, etc.)
- Eau propre en permanence : faites des économies de produits chimiques et profitez d'un confort de baignade inégalé
- Cellule transparente pour permettre un contrôle visuel de la production de chlore
- Nouveau porte-sonde transparent pour faciliter l'installation et le contrôle visuel
- Contrôlez toute votre piscine à distance grâce à une connexion Wifi / Ethernet (en option)
- Garantie 3ans et cellule 8000 h

Références comprenant boîtier + cellule :

75 m³ - Code 7KR091018160000 100 m³ - Code 7KR091018220000
 150 m³ - Code 7KR091018330000 200 m³ - Code 7KR091018500000

Options :

Kit PH - Code 7HABKPER-OPTION-PH Wifi - Code 7HARS3WI-OPTION-W
 Kit Redox - Code 7HAE-OPTION-REDOX Kit pH sonde Goldline - Code 7HAAQR-CTL-KITPH
 Kit température - Code 7HAT-OPTION-TEMP Kit ORP sonde Goldline - Code 7HAAQR-CTL-KITORP

- Un **boîtier unique** permettant la régulation des paramètres de l'eau et le pilotage à distance des équipements
- **4 relais auxiliaires pour le contrôle et la gestion de la filtration**, régulation du chauffage, éclairage et un équipement supplémentaire (éclairage extérieur, animation de bassins...)
- **3 relais alimentés (230 V)** dont pompes doseuses pH et désinfectant
- Sonde pour la mesure de chlore libre en option
- **Deux pompes doseuses** permettent la régulation du pH et l'injection de chlore liquide

Existe en panneau avec chambre d'analyse

Boîtier seul - Code 7KRCST-CTL-BCNG
 Kit pH sonde Goldline - Code 7HAAQR-CTL-KITPH
 Kit pH sonde Standard - Code 7HABKPER-OPTION-PH
 Kit ORP sonde Goldline - 7HAAQR-CTL-KITORP
 Kit ORP sonde Standard - 7HAAQR-CTL-KITORP2
 Kit température - Code 7HAT-OPTION-TEMP (donne accès au mode de filtration intelligent et au contrôle du chauffage)
 Sonde ampérométrique de mesure du chlore libre - Code 7HAH-OPTION-CL
 Sonde à membrane de mesure du chlore libre - Code 7HAH-OPTION-CL2
 Sonde de conductivité - Code 7HAI-OPTION-SAL
 Module Wifi - Code 7HARS3WI-OPTION-W
 Module Ethernet - Code 7HARS4NET-OPTION-L
 Écran Tactile déportable - Code 7HACTS-OPTION-TS
 Écran déportable - Code 7HAAQR-PLUS-PANL
 Signal de réservoir vide - Code 7HAAQR-PLUS-CANNE



PH



ORP



SondePH et ORP (Goldline)



Coffret	Disjoncteur 4/6,3A	Disjoncteur 6,3/10A	Prix
Coffret pour Aquarite	7COFECOS&SD4	7COFECOS&SD6	110,16€ / 91,80€ HT



PH- LIQUIDE 20 L

Code 7HD002016991

- Acide sulfurique 15%



SEL EN PASTILLES

Code 7SELPIPA

20€₂₃/16,86€ HT

Conforme à la norme EN16401 -qualitéA



STABILISATEUR DE CHLORE 1 KG

Code 7ASA40001

22€₂₀/18,50€ HT



SEL SAC 25 KG

Code 7SELPIGR

13€₄₄/11,20€ HT



NETTOYANT CELLULE ÉLECTROLYSEUR

Code 7ASA03501

7€₆₂/6,35€ HT

Colliers de prise en charge diamètre 50

7STCPC501/2



Colliers de prise en charge diamètre 63

7STCPC63X12

Piquet de terre 3EU70500



Câblette C7CN11299S



Pool Terre 7STPOOLTERRE1/2

Collecteur porte sonde transparent diamètre 50

7ST1N500



Collecteur porte sonde transparent diamètre 63

7ST1N501

Té 90° PVC pression 1/2 diamètre 50

7STTM90501/2

Té 90° PVC pression 1/2 diamètre 63

7STTM90631/2



CELLULES DE RECHANGE

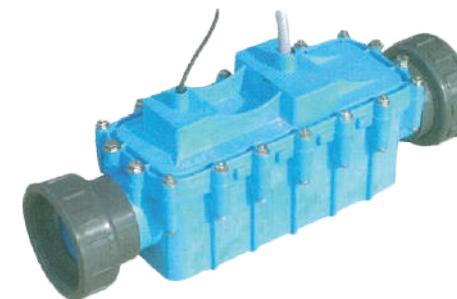

Code	Désignation	Prix en € TTC
7COCCEL30	Cellule aqualyse 30	661,20€ / 551,00€ HT
7COCCEL50	Cellule aqualyse 50	733,20€ / 611,00€ HT
7COCCEL80	Cellule aqualyse 80	798,00€ / 665,00€ HT
7COCCEL120	Cellule aqualyse 120	890,40€ / 742,00€ HT



Code 60	Désignation	Prix
7COTELE030	Cellule akeron 30	523,20€ / 436,00€ HT
7COTELE060	Cellule akeron 60	628,80€ / 524,00€ HT
7COTELE090	Cellule akeron 90	772,80€ / 644,00€ HT
7COTELE120	Cellule akeron 120	928,80€ / 774,00€ HT

Autres modèles de cellules disponibles sur commande

LES ULTRAVIOLETS

La désinfection par ultraviolets consiste à reproduire la lumière du soleil (phénomène naturel et invisible) à l'intérieur d'un contenant grâce à des lampes puissantes qui émettent des rayons UV-C.

Ces derniers pénètrent au cœur de l'ADN des micro organismes (virus, bactéries, algues...) et perturbent le métabolisme des cellules jusqu'à leur destruction totale.

Les caractéristiques physico-chimiques de l'eau (goût, odeur, pH...) ne sont pas modifiées et aucun sous produit de désinfection n'est généré.

PACK NEO

BIO-UV : l'automatisme sans chlore

Entièrement automatique, la désinfection en continu est assurée par la pompe doseuse BIO-UV tempo qui injecte une formulation spécifique de BIO-UV Oxygène Rémanent.

- Le réacteur UV doit être choisi en fonction du débit de la pompe
- La rémanence est assurée par une pompe doseuse injectant de l'oxygène

Devis en agence



BIO UV OXYGÈNE RÉMANENT 20L

Code 7BUPRO016461



BIO UV BOOST 1KG

Code 7BUPRO016462



BIO UV CHOC 10L

Code 7BUPRO016459



BIO UV ALGICIDE SPÉCIAL 5L

Code 7BUPRO000037

Code	Désignation	Débit en m³/h	Nombre de lampes	Entrée / Sortie Diamètre (mm)	Hauteur du réacteur (mm)	Diamètre du réacteur (mm)
7BUUPK016601	NEO 12	12	1x55 W	75	773	212
7BUUPK016602	NEO 18	18	1x87 W	75	1019	212
7BUUPK016603	NEO 25	25	1x105 W	75	1273	212



LES ULTRAVIOLETS



Devis en agence

O'CLEAR® CONNECT

Le nouveau traitement UV O'Clear® CONNECT associe le meilleur des 2 technologies du marché : les UV et l'électrolyse très basse salinité. Il garantit une désinfection haute performance à chaque passage. La rémanence dans le bassin est assurée grâce à des électrodes spécifiques, spécialement conçues pour fonctionner avec le traitement UV O'Clear® CONNECT.

- Connectivité Wifi avec une application dédiée
- Réglage du temps de fonctionnement de l'électrolyseur
- Fonctionnement de l'UV et de l'électrolyse en mode Eco ou Full
- Aucune odeur de chlore, aucun goût de sel, très basse salinité (0,5g/L)
- Contrôle de fonctionnement de la lampe UV incluant un compteur horaire, alarme défaut de lampe, alerte de remplacement de la lampe
- Capteur de débit intégré au réacteur
- Longue durée de vie des lampes (13 000 heures)

Code	Désignation	Débit en m³/h	Volume max bassin	Nombre de lampes
7BUPUV020112	O'CLEAR® CONNECT 15	15	50	1x55 W
7BUPUV020113	O'CLEAR® CONNECT 15 + PH	15	50	1x55 W
7BUPUV020115	O'CLEAR® CONNECT 25	25	100	1x87 W
7BUPUV020116	O'CLEAR® CONNECT 25 + PH	25	100	1x87 W



O'CLEAR® CONNECT ÉLITE

- Connectivité Wifi avec une application dédiée
- Régulation pH intégrée
- Sonde de température pour couper l'électrolyse si inférieure à 15°C
- Contrôle de la filtration et thermorégulation
- Gestion et alimentation de l'éclairage piscine
- Réglage du temps de fonctionnement de l'électrolyseur
- Fonctionnement de l'UV et de l'électrolyse en mode Eco ou Full
- Contrôle de fonctionnement de la lampe UV incluant un compteur horaire, alarme défaut de lampe, alerte de remplacement de la lampe
- Capteur de débit intégré au réacteur
- Longue durée de vie des lampes (13 000 heures)

Code	Désignation	Débit en m³/h	Volume max bassin	Nombre de lampes
7BUPUV020114	O'CLEAR® CONNECT ÉLITE 15	15	50	1x55 W
7BUPUV020117	O'CLEAR® CONNECT ÉLITE 25	25	100	1x87 W

ASTRALPOOL

MICRO PH

Code 7AS48339MNEW

- Pompe doseuse péristaltique
- Livré avec kit d'installation
- Régulateur autonome de pH-

386[€]_{,40/322,00€ HT}
ASTRALPOOL
MICRO RX

Code 7AS48340MNEW

- Pompe péristaltique 1,6 L/H
- Fonctionnement proportionnel
- Livré avec kit d'installation
- Pour bassin de 80 m³ maximum

386[€]_{,40/322,00€ HT}

ETATRON
PK POOL

Existe en version PH ou Redox

- Débit 1,5 L/h
- Pression maximale 1,5 bar
- Plage de mesure du pH : de 0 à 14 pH
- Consommation électrique maximale : 15 W
- Sélection du point de consigne
- Mode d'activation proportionnel par rapport à la valeur mesurée
- Affichage rétroéclairé
- Livré avec kit d'installation complet



Ph - Code 7ETCXB4005101

Rx - Code 7ETCXB4005201

386[€]_{,25/321,87€ HT} 402[€]_{,00/335,00€ HT}
ETATRON
MYPOOL

Existe en version PH ou Redox

- Mode de dosage proportionnel
- Débit jusqu'à 3 L/h
- Plage de mesure du pH : 3 à 11 pH
- Plage de mesure Rx : +100 à +999 mV
- Consommation électrique maximale : 15 W
- Temps de retard d'activation de la pompe
- Alarme de surdosage
- Livré avec kit d'installation complet

Ph - Code 7ETCXB4000501

505[€]_{,50/412,25€ HT}

Rx - Code 7ETCXB4000402

542[€]_{,40/452,00€ HT}

HAYWARD
EASYCHEM PH

Code 7HAEASY-CHEM-SPH

- Débit 1,5 L/H
- Pour bassin de 5 à 130 m³
- Pompe péristaltique
- Dosage proportionnel
- Plage de mesure : 3,8-8,2
- Tube santoprène
- Choix du type de dosage en pH+ ou en pH-

612[€]_{,00/510,00€ HT}
HAYWARD
EASYCHEM RX

Code 7HAEASY-CHEM-SRXG

- Débit 1,5 L/H
- Pour bassin de 5 à 110 m³
- Pompe péristaltique
- Dosage proportionnel
- Sonde ORP gold
- Tube santoprène

673[€]_{,20/561,00€ HT}

L'E TWIN

Code 7ETCXB8001151

Système compact de surveillance et de dosage à double tête conçu pour être utilisé dans les piscines résidentielles, les petites piscines et les centres de bien-être.

- Contrôleur à microprocesseur
- Débit jusqu'à 3 L/h
- Pression de travail jusqu'à 1,5 bar
- Plage de pH : 0/14 pH
- Plage redox : -1000/+1000 mV
- Sélection du point de consigne
- Intervention directe ou inverse
- Mode proportionnel ou ON/OFF
- Mode minuterie : quotidien/hebdomadaire
- Délai d'activation de la pompe
- Alarmes : Surdosage
- Sortie relais d'alarme
- Entrée sonde de niveau
- Entrée du capteur de débit
- Interrupteur de proximité

 **ETATRON**

1278[€]_{8,45/1065,37€ HT}



SECURITY POOL PLUS

Code 7HIBL131-20

Contrôleur de piscine spécialement conçu pour mesurer et contrôler les niveaux de pH et de rédox dans les piscines et spas.

- Pompes péristaltiques silencieuses
- Dosage dynamique proportionnel
- Commande manuelle pour l'amorçage de la pompe
- Temporisation d'injection réglable permettant la stabilisation des mesures pH et rédox
- Période maximale de dosage réglable en fonction de la taille de la piscine
- Port USB-C pour récupérer les données mémorisées
- Étalonnage automatique
- Affichage de l'historique de l'étalonnage et de l'état de l'électrode

 **HANNA**
instruments

2604[€]_{0,00/2170,00€ HT}



ACCESSOIRES



PH- LIQUIDE 20 L

Code 7HD002016991

- Acide sulfurique 15%



STABILISATEUR DE CHLORE 1 KG

Code 7ASA40001

22[€]_{20/18,50€ HT}



CHLORE LIQUIDE 20 L

Code 7HD002052702

LES SOLUTIONS D'ÉTALONNAGE



SOLUTION DE CONSERVATION POUR ÉLECTRODES

- Bouteille 500 ml
- Sachet 20 ml

Code 7HIHI70300L

Code 7HIHI7003004P

25€₂₀/21,00€ HT **1€₇₃/1,44€ HT**



PH 4

Code 7HIHI70004P

1€₇₃/1,44€ HT



PH 7

Code 7HIHI70007P

1€₇₃/1,44€ HT



REDOX

Code 7HIHI70022P

1€₇₃/1,44€ HT

LES ÉLECTRODES



ÉLECTRODES PH

Code 7HIHI1286A

98€₄₀/82,00€ HT



ÉLECTRODES REDOX

Code 7HIHI4430B/3

- Capteur or



PROTECTION POUR ÉLECTRODES

Code 7HIHI740200

4€₃₂/3,60€ HT

APPAREILS DE MESURE



TESTEUR PH

Code 7HIHI98103

74€₄₀/62,00€ HT



TESTEUR PH - SEL - T° - CONDUCTIVITÉ

Code 7HIHI98130

229€₂₀/191,00€ HT



PHOTOMÈTRE PORTATIF

Code 7HIHI971044C

- Permet les mesures du PH, du chlore libre et total, de l'alcalinité, et de l'acide cyanurique par colorimétrie

596€₄₀/497,00€ HT



PHOTOMÈTRE LOVIBOND MD150

Code 7AS77897

Livré dans une malette de transport contenant tout le nécessaire pour l'analyse.

Permet d'analyser le chlore, le brome, le pH, l'acide cyanurique, l'alcalinité et la dureté calcique.

Réactifs - Boîte de 250 pastilles :

Phénol - Code 7AS511771BT

DPD1 - Code 7AS511051BT

DPD3 - Code 7AS511081BT

Acide cyanurique - Code 7AS511371BT

Alcalinité (boîte de 100) - Code 7AS77898

Dureté - 7AS45213



1264€₈₀/1039,00€ HT



PHOTOMÈTRE SPIN TOUCH

Code 7AS3581-EU

Ce photomètre propose l'analyse de 10 paramètres en seulement 60 secondes: chlore, brome, alcalinité totale, pH, dureté calcique, cuivre, fer, acide cyanurique, phosphate et sel.

Carton de 100 disques d'analyse :
Code 7AS60313-100

3307€₂₀/2756,00€ HT

LE CHLORE STABILISÉ



CHLORE LENT 5 KG

Code 7ASA37305

- Galets de 250 gr

57€₀₀/47,50€ HT



CHLORE CHOC 5 KG

Code 7ASA25005

- Galets de 20 gr

41€₄₀/34,50€ HT

CHLORINATEUR 4,5 KG

Code 7HACL220EURO

256€₅₉/213,83€ HT



CHLORE MULTIACTIONS 5 KG

Code 7ASA39305

- Galets de 250 gr

58€₆₈/48,90€ HT

PERFORM MAX

Code 7LI1050940

- Doseur de chlore ou de brome
- Contient jusqu'à 4,5 kg

338€₁₃/281,77€ HT



LE CHLORE NON STABILISÉ



HYPOCAL STICKS 4,8 KG

Code 7ASA12306

79€₉₂/66,60€ HT



HYPOCAL CHOC GRANULÉS 5 KG

Code 7ASA12005

55€₉₂/46,60€ HT

LE BROME



OXYDANT CHOC - RÉGÉNÉRATEUR DE BROME 5 KG

Code 7ASA13105

112€₅₀/93,75€ HT



BROME 5 KG

Code 7ASA13005

117€₆₀/98,00€ HT



BROMINATEUR 4,5 KG

Code 7HACL0220BREURO

318€₂₄/265,20€ HT



CHLORE / PH / ALCALINITE / STABILISANT

Code 7AQUACHEKCH

16€₆₂/13,85€ HT

BROME / PH / ALCALINITE / STABILISANT

Code 7AQUACHEKBR

17€₉₃/14,94€ HT



CHLORE LIQUIDE 20 L

Code 7HD002052702

- Hypochlorite de sodium à utiliser avec une pompe doseuse pour une désinfection en continu de la piscine
- Chlore non stabilisé

L'ÉQUILIBRE DE L'EAU

**PH+ EN POUDRE 5 KG**

Code 7ASA02005

18,36/15,30€ HT**PH- EN POUDRE 5 KG**

Code 7ASA01005

16,98/14,15€ HT**ALKA+ EN POUDRE 6 KG**

Code 7ASA02106

29,76/24,80€ HT**PH- LIQUIDE
20 L**

Code 7HD002016991

- Acide sulfurique 15%

**PH+ LIQUIDE 20 L**

Code 7HD002108391

CHLORE / PH / ALCALINITE / STABILISANT

Code 7AQUACHEKCH

16,62/13,85€ HT**BROME / PH / ALCALINITE / STABILISANT**

Code 7AQUACHEKBR

17,93/14,94€ HT**PEROXYDE/PH/ALCALINITE**

Code 7AQUACHEKPER

18,58/15,48€ HT**PHOSPHATE (X25)**

Code 7AS46623

29,10/24,25€ HT**SEL**

Code 7AQUACHEKSEL

23,35/19,46€ HT

OXYGÈNES

OXYGÈNE ACTIF LIQUIDE

Code 7HD002141403

- Pour le rattrapage des eaux vertes
- Bidon de 5 L

OXYGÈNE ACTIF LIQUIDE 20 L

Code 7HD002141494

- Complément d'un traitement UV ou ozone
- Bidon de 20 L

**BUZZ'OFF**

Code 71MBZ12

- Répulsif insectes spécial piscine (abeilles, guêpes, moustiques)
- Boîte de 10 pastilles de 45 gr - 1 pastille pour une surface de 15 m²

28,15/23,46€ HT

- Diffuseur flottant + 2 pastilles de 45 gr

Code 71MBZTEST

14,38/11,99€ HT



KIT SOS EAU VERTE

Code 7BO202184

Récupération rapide d'une eau verte, élimination des algues et des bactéries en environ 5h, puis clarification de celle-ci en environ 7h supplémentaires. En un total de 12h après utilisation du kit, l'utilisateur peut profiter de sa piscine sans algues et transparente. N'augmente pas le niveau de stabilisant et active le chlore même si l'eau a des niveaux élevés d'acide cyanurique.

Chaque kit correspond au traitement de maximum 50 m³.

62[€],63/52,19[€] HT

ACTIBON SHOCK 0,5 L

Code 7BO201870

- Accélère la récupération de l'eau verte en renforçant les effets des désinfectants
- Active le chlore de l'eau qui présente une concentration importante d'acide cyanurique
- Élimine les bactéries roses
- Dosage initial : 0,5 L/100 m³

22[€],64/18,87[€] HT



ANTI-ALGUES ALGIBON 1 L

Code 7BO200009

- Très efficace contre les algues
- Algicide d'entretien
- Augmente la transparence de l'eau
- Ne produit pas d'écume ou de mousse
- Dosage d'emploi : 1 L/100 m³ tous les mois (piscine familiale) ou tous les 15 jours (piscine publique)

16[€],09/13,41[€] HT

ANTI-ALGUES ALGIKLEAN 1L

Code 7BO200044

- Algicide et clarifiant
- Entièrement compatible pour les électrolyseurs
- Ne produit pas de mousse et ne contient pas d'ions métalliques
- Puissant bactéricide qui réduit la formation de moisissures derrière la plaque armée et également de l'algue noire sur les joints
- Dose d'emploi : 1 à 2 L/100 m³ d'eau, suivant les besoins

23[€],18/19,32[€] HT

LES PRODUITS PROFESSIONNELS



ANTI-ALGUES ALGIBLACK+ 1L

Code 7BO200016

- Élimine rapidement tous les types d'algues et est particulièrement efficace contre les bactéries noires, les algues noires et brunes
- Il peut être utilisé comme choc dans les piscines avec électrolyse saline
- Dose d'utilisation :
Traitement initial : 1,5 L/100 m³
Entretien : 0,3 L/100 m³ une fois par semaine

27[€],50/22,92[€] HT



KIT SOS TACHES

Code 7BO202185

Élimine les taches sur tout type de surface. Ces taches sont habituellement générées par des métaux présents dans l'eau ou dans le polyester et qui s'oxydent en entrant en contact avec un milieu oxydant. Elles peuvent être de plusieurs couleurs selon le métal qui est à l'origine, marron, grises, bleues, orange, points noirs, etc. Avec chaque kit, un volume maximum de 65 m³ peut être traité.

87[€],77/73,14[€] HT

ION MAGNETIC 1L

Code 7BO200013

- Séquestrant métallique, spécialement indiqué pour le fer, le manganèse et le cobalt
- Doses initiales d'emploi : 1,5 L/100 m³
Entretien : 0,5 L/100 m³

33[€],26/27,72[€] HT



SPOT REMOVER 1,1L

Code 7BO202022

- Élimine les taches incrustées causées par le cuivre, fer, nickel (taches jaunes-marrons)
- Dose d'emploi initial : 20 g/m²

45[€],97/38,31[€] HT





GREASE KILLER 1L

Code 7BO202217

44,69/37,24€ HT

- Produit enzymatique ultraconcentré développé particulièrement pour détruire par biodégradation tout type de matières organiques et en particulier, les graisses et les crèmes solaires qui finissent par tacher la ligne de flottaison, les maillots de bain et saturer les filtres
- Dose initiale : 0,75 L/100 m³
- Dose d'entretien : 0,35 L/100 m³ par semaine



PHOS OUT 3XL 0,5L

Code 7BO202073

38,81/32,34€ HT

- Produit ultra-concentré conçu pour éliminer efficacement les phosphates dans la piscine lorsque le taux est supérieur à 1000 ppb
- Les phosphates rendent l'entretien plus compliqué et augmentent la consommation de désinfectants
- Dose d'emploi initial (=2500 ppb) : 0,6 L/100 m³

LES CLARIFIANTS COAGULANTS

Les coagulants, contrairement aux floculants, agglomèrent les particules sans les déposer au sol. Elles seront ensuite retenues par le filtre.



ULTRA CLEAR 1 L
Clarifiant - coagulant

Code 7BO201078

40,37/33,64€ HT

- Spécialement conçu pour récupérer rapidement les eaux troubles ou fortement chargées en matières organiques
- Élimine les algues mortes en les biodégradant
- Compatible avec les différents systèmes de désinfection et de filtration sans saturer le filtre
- Dosage 0,85 L/100 m³



- Clarifiant concentré, clarifie l'eau en 24h et améliore les performances de filtration
- Compatible avec les filtres à cartouches
- Dosage 2 pastilles / 50 m³



CLEANPOOL TAB 20
Coagulant - floculant

Code 7BO201877

22,13/18,44€ HT

LES PRODUITS DE TRAITEMENT POUR SPA



KIT DE DÉMARRAGE

Code 7BO20203503

110,11/91,76€ HT



SM-572 MAXIBROM 20 - 0,44 KG

Code 7BO20170103

- Désinfectant à base de brome

25,31/21,09€ HT



SM-440 STARTER 0,3 L

Code 7BO20170003

- Activateur de la désinfection

12,86/10,72€ HT

SM-410 OXI-SHOCK 0,5 L

Code 7BO20169903

- Désinfectant à base d'oxygène actif

19,98/16,65€ HT



PH- POUDRE 0,5 KG

Code 7BO20170202

9,65/8,04€ HT



PH+ POUDRE 0,5 KG

Code 7BO20170302

10,13/8,44€ HT



ANTI-CALCAIRE - 0,3 L

Code 7BO20170402

11,90/9,92€ HT



NETTOYANT TUYAU - 0,3 L

Code 7BO20305202

11,72/9,77€ HT



CLEAN SPA TAB

Code 7BO20244902

- Améliore la filtration
- 1 tablette/3-5 m³ par semaine après le nettoyage du filtre

6,82/5,68€ HT



ANTI-MOUSSE 0,3 L

Code 7BO20170502

13,55/11,29€ HT

L'ENTRETIEN



LE ROBOT À SURPRESSION

ROBOT POLARIS 280

Code 7SCPOL-200-0508

- Fonctionne avec un surpresseur



LE ROBOT PAR ASPIRATION

ROBOT POOLVAC

Code 7HAHSC2025CE

- Idéal pour des piscines jusqu'à 12 m de long
- Guidage automatique Aquapilot

656€
04/546,70€ HT



LES SURPRESSEURS

BOOSTER PUMP
HAYWARD 1CV

Code 7HASP6050E

568€
62/473,85€ HT

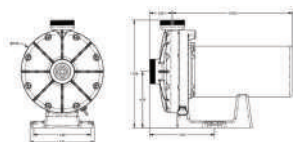

Désignation	Code	Prix
Norystar 1 CV mono	7AC600877-1	573,66€ / 478,05€ HT
Norystar 1,5 CV mono	7AC600881	674,52€ / 562,10€ HT
DAB 1 CV mono	7AS49840SP	540,60€ / 450,50€ HT
Coffret électrique	7COFECOBASIMD4	174,00€ / 145,00€ HT

Autres modèles
disponibles

LES ROBOTS À BATTERIE



ROBOT CNX-LI 52 IQ

Code 7ASWR000575

- Batterie lithium-ion haute performance
- 2 cycles : fond seul (1h30) et fond / paroi / ligne d'eau (2h)
- Aspiration cyclonique brevetée
- Pour tout type de bassin 10x5 max
- Contrôle via l'application iAqualink
- Poids 9 kg
- Garantie 3 ans

1207€
20/1006,00€ HT

FREEDOM
TO
MOVE



ROBOT SANS FIL

Code 7ASWR000625

- Nombre de moteurs : 2
- Dimensions robot (LxPxh) : 36 x 29 x 29 cm
- Poids robot : 6 kg
- 1 cycle de nettoyage : Fond et parois (2h)
- Surface filtrante 425 cm²
- Capacité filtre 2 L
- Filtre simple de 150 µ
- Batterie 21,6V / 5,1Ah
- Système de traction : chenilles
- Sécurité : système plage, sécurité hors d'eau, protection électronique des moteurs

738€
00/615,00€ HT



LIBERTY 300

Code 7MGDL99998150-EU

- Idéal pour des piscines jusqu'à 10 m
- Fond / parois / ligne d'eau
- Cycle de 2h30
- Batterie lithium
- Poids 8,1 kg
- Récupération fin de cycle
- Garantie 2 ans
- **Non compatible avec un revêtement carrelage**

799€₀₀/665,83€ HT



LIBERTY 400

Code 7MGDL99998200-EU

- Idéal pour des piscines jusqu'à 10 m
- Fond / parois / ligne d'eau
- Mode "Eco"
- Sélecteur de cycle
- Filtre Combiné + 2 cartouches
- Récupération fin de cycle Click-up
- Cycle 2h30
- App Conso complète
- Support d'accessoires
- Garantie 3 ans
- **Non compatible avec un revêtement carrelage**

999€₀₀/832,50€ HT



LIBERTY 600

Code 7MG99998600-EU

- Idéal pour des piscines jusqu'à 15 m
- Fond / parois / ligne d'eau
- Nettoyage Plage
- Cycle jusqu'à 4h30
- Grands filtres multicouches
- Deux brosses
- Nettoyage escalier avec Jet clean
- Smart homing
- Indicateur Filtre Plein
- Click-up incluant click to stop
- App – Bluetooth et Wifi
- Garantie 3 ans

1549€₀₀/1290,83€ HT



LES ROBOTS À BATTERIE

EON 100

Code 7MG99994400-EU

- Cycle jusqu'à 2h30
- Sol, murs, ligne d'eau, marches, plage immergée, safety ledge, angles
- Eco mode jusqu'à 6h
- Indicateur de température
- Mode de nettoyage : standard, fond, ligne d'eau, Boost
- Indicateur de filtres à 2 niveaux : 0%, 100%
- Retour automatique à la ligne d'eau
- Filtration ultra fine 60 microns
- Mode de nettoyage intelligent
- 3 modes de scan : labyrinthe, ligne par ligne, spirale
- **2 ans de garantie**

899€₀₀/749,16€ HT



EON 120

Code 7MG99994410-EU

- Cycle jusqu'à 3h
- Filtration ultra fine à cartouches & Backwash
- Clicker & Pick-up
- Sol, murs, ligne d'eau, marches, plage immergée, safety ledge, angles
- Eco mode jusqu'à 6h
- Indicateur de température
- Mode de nettoyage : standard, fond, ligne d'eau, Boost
- Indicateur de filtres à 2 niveaux : 0%, 100%
- Retour automatique à la ligne d'eau
- Mode de nettoyage intelligent
- 3 modes de scan : labyrinthe, ligne par ligne, spirale
- **3 ans de garantie**

1199€₀₀/999,16€ HT

maytronics

Dolphin™



NOUVEAU

NOUVEAU

ROBOT S2

Code 7WYWYBOTS2

- Fond, mur et ligne d'eau
- 3h30 d'autonomie
- Temps de charge 3h
- Batterie lithium-ion
- Panier filtrant + mousse
- Application smartphone
- Minuterie de cycle
- Capteurs gyroscope, infrarouge et profondeur
- Poids 8,5 kg
- 7 modes de nettoyage
- Garantie 3 ans



799€₀₀/665,83€ HT

ROBOT C1 PRO

Code 7WYWYBOTC1PRO

- Fond
- 2h d'autonomie
- Temps de charge 2,5h
- Batterie lithium-ion
- Filtre 180 µ
- Application smartphone
- Minuterie de cycle
- Capteurs gyroscope et infrarouge
- Poids 7,8 kg
- 4 modes de nettoyage
- Garantie 3 ans



ROBOT M2 VISION

Code 7WYWYBOTM2VISION

- Fond, mur et ligne d'eau
- 5h d'autonomie
- Temps de charge 3h
- Batterie lithium-ion
- Panier filtrant + mousse
- Application smartphone
- Minuterie de cycle
- Bluetooth / Wifi
- Capteurs gyroscope, infrarouge et profondeur
- Poids 11 kg
- 8 modes de nettoyage
- Garantie 3 ans

1299€₀₀/1082,50€ HT

ROBOT S2 VISION

Code 7WYWYEU-S2V

Le Wybot S2 Vision réunit le meilleur de la technologie et de la performance. Doté d'une caméra intelligente, il détecte et cible les débris avec une précision remarquable, tout en conservant un design compact et agile.

- Fond, parois et ligne d'eau
- Pour bassin de 10 x 5 max
- 3h30 d'autonomie
- Temps de charge 3h
- Batterie lithium-ion
- Débit d'aspiration 14 m³/h
- Panier filtrant +mousse
- Application smartphone
- Minuterie de cycle
- Capteurs gyroscope, infrarouge, profondeur et caméra
- Poids 8,5 kg
- Garantie 3 ans



999€₀₀/832,50€ HT



ROBOT S2 SOLAR VISION

Code 7WYWYEU-S2SV

Le robot de piscine sans fil Wybot S2 Solar Vision allie autonomie, durabilité et intelligence. Grâce à sa technologie Vision, via sa caméra avec IA intégrée, il détecte activement les zones sales et cible directement les débris au fond de la piscine.

- Pour bassin de 10 x 5 max
- 3h00 d'autonomie
- Temps de charge 3h à 48h
- Garantie 3 ans



1799€₀₀/1499,16€ HT



Facile à manipuler, les robots de la gamme S sont compatibles avec tous types de revêtement de bassin.

ROBOT S300i

Code 7MGDL99996225

- Idéal pour des bassins jusqu'à 12 m de long
- Nettoyant du fond, parois et ligne d'eau
- Durée des cycles : 1h / 1h30 / 2h / 2h30
- Compatible tout type de revêtement
- Filtres multi-couches
- Application Mydolphin
- Connectivité bluetooth / Wifi
- Poids 8,4 kg
- Garantie 3 ans



1199,00/999,17€ HT

NOUVEAU

ROBOT S1000

Code 7MG99996290-EU

- Nettoyage fond, parois, ligne d'eau
- Nettoyage des marches "Jet Cleaning"
- Plage californienne (30 cm)
- Câble de 12 m, pas de swivel
- Panier filtre fin
- Garantie 2 ans



849,00/707,50€ HT



ROBOT S2000

Code 7MG99996291-EU

- Alimentation IOT (App)
- Câble 15 m + swivel
- Filtre Combiné
- Plage californienne (30 cm)
- Nettoyage des marches "Jet Cleaning"
- Garantie 3 ans

999,00/832,50€ HT

NOUVEAU

ROBOT S100

Code 7MG99996121

- Idéal pour bassin jusqu'à 10 m de long
- Durée du cycle 2h
- Cartouches fines et ultra fines
- Longueur de câble 15 m
- Accès aux filtres par le haut
- Nettoyage du fond et des parois
- Poids 6,5 kg
- Garantie 2 ans

799,00/665,83€ HT



ROBOT S3000

Code 7MG99996292-EU

- Alimentation IOT (App)
- Câble 17 m + swivel
- Filtre multicouche
- Nettoyage des marches "Jet Cleaning"
- Plage californienne (30 cm)
- Fonction Récupérez-Moi
- Caddy et housse de caddy
- Garantie 3 ans

1199,00/999,17€ HT

NOUVEAU

**ROBOT M400**

Code 7MGDL99991053-EUI

- Idéal pour des piscines jusqu'à 15 m de long
- Durée du cycle 2h30
- Cartouches filtrantes 50/100µ
- Longueur de câble 18 m avec swivel
- Application smartphone
- Nettoyage du fond, parois et ligne d'eau

1299,00/1082,50€ HT

Caddy robot universel en option :

Code 7MGDL9996085-ASSY



Navigation via l'appli Smartphone

ROBOT M700

Code 7MGDL99996710-EU

- Idéal pour des bassins jusqu'à 15 m de long
- Nettoyant du fond, parois et ligne d'eau
- Durée des cycles: 1h / 1h30 / 2h / 2h30
- Compatible tout type de revêtement
- Filtres multi-couches
- Application Mydolphin
- Connectivité bluetooth / Wifi
- Fonction "Récupérez-moi"
- Jauge de filtre
- Indique la température de l'eau
- Poids 11 kg
- Garantie 4 ans

1990,00/1658,33€ HT

Les robots de la série M allient performance et robustesse. Conçus pour des piscines de 10 à 15 m de long, ces robots offrent des performances supérieures de nettoyage pour un minimum d'intervention de l'utilisateur.



Application Smartphone MyDolphin

Autres modèles
disponibles



MyDolphin app

**ROBOT M550**

Code 7MGDL99996550-EU

- Bassin jusqu'à 15 m
- Fond, parois, ligne d'eau
- Cycle de 2h : fond / parois / ligne d'eau et 1h : fond
- Mode rapide
- Panier filtrant
- Récupérez-moi
- Pilotage manuel
- 3 ans de garantie
- Caddy

1549,00/1290,83€ HT

ROBOT M600

Code 7MGDL99996610-FR

- Idéal pour bassin jusqu'à 15 m de long
- Durée des cycles 1h30, 2h00, 2h30
- Cartouches fines et ultra fines
- Filtres toutes saisons + indicateur
- Nettoyage du fond, parois et ligne d'eau
- Caddy / 18 ml de câble avec swivel
- Connectivité via l'application MyDolphin
- Garantie 4 ans

1849,00/1540,83€ HT

ÉPUISETTE DE FOND PVC

Code 7AS69666

15€₃₀/12,75€ HT



ÉPUISETTE DE FOND ALU

Code 7AS69667

22€₃₈/18,65€ HT



ÉPUISETTE DE SURFACE PVC

Code 7AS69665

14€₂₂/11,85€ HT

BALAI TRIANGULAIRE AVEC BROSSES

Code 7AS69663

22€₆₂/18,85€ HT



BROSSE DE PAROI RENFORCÉE

Code 7AS69658

- Aluminium / PVC
- 50 cm

18€₉₆/15,80€ HT



BROSSE DE PAROI SOUPLE FLEXIBLE

Code 7AS69670

- Manche alu renforcé
- 50 cm

16€₂₆/13,55€ HT



MANCHE TÉLESCOPIQUE

2 X 1,8 m

Code 7AS69659

34€₁₄/28,45€ HT



2 X 2,40 m

Code 7AS69660

41€₈₂/34,85€ HT



DOSEUR FLOTTANT

Code 7AS69668

10€₂₆/8,55€ HT



THERMOMÈTRE

Code 7AST554/CS/12

25€₅₆/21,30€ HT

TUYAU FLOTTANT

8 m

Code 7TUYAUF8

52€₂₇/43,56€ HT

10 m

Code 7TUYAUF10

61€₃₁/51,09€ HT

12 m

Code 7TUYAUF12

71€₂₉/59,41€ HT



**WATER LILY**

Code 7SCTOU-270-0001

15€
15,00/12,50€ HT**POOL GOM**

Code 7AS73260

- Boîte de 3

10€
10,68/8,90€ HT**ÉPONGE LIGNE D'EAU**

Code 7AS44612

4€
4,22/3,52€ HT**LINNET ACTION**

Code 7B0202102

Produit conçu pour éliminer les taches causées par les graisses et les crèmes solaires qui noircissent au soleil et s'imprègnent fortement à la ligne de flottaison

14€
14,12/11,77€ HT**NET SKIM**

Code 7AS42747

17€
17,40/14,50€ HT**LES ÉPURATEURS DE SURFACE****WYBOT**

Le Wybot F1 est un robot skimmer nouvelle génération, pensé pour le nettoyage automatique de la surface de l'eau de votre piscine. Grâce à sa motorisation double (propulsion + aspiration) et son alimentation solaire haute efficacité, il aspire sans effort les débris flottants avant qu'ils ne coulent.

- Durée d'utilisation de la batterie 8h
- Garantie 2 ans

WYBOT F1

Code 7WYWYEU-F1



- Couverture jusqu'à 20 m²
- Détection des obstacles et des saletés
- Recharge automatique et intelligente grâce aux capteurs solaires
- Recharge par câble si besoin (option)
- Connectable via App et pilotable
- Retour automatique au bord (Skimmi 300)
- Jusqu'à 6 L de contenance
- Filtration et désinfection de l'eau avec le système clearpod
- Jusqu'à 3 ans de garantie

SKIMMI 300

Code 7MG99997003-EU

499€
499,00/415,84€ HT**NOUVEAU**

A black outdoor pool heater is positioned on a green lawn next to a swimming pool. The heater has a white wave logo on its side. In the background, there is a swimming pool with blue water, a patio area with wicker furniture, and a building with large windows. The scene is brightly lit, suggesting a sunny day.

LE CHAUFFAGE

LA GAMME COMPACT INVERTER

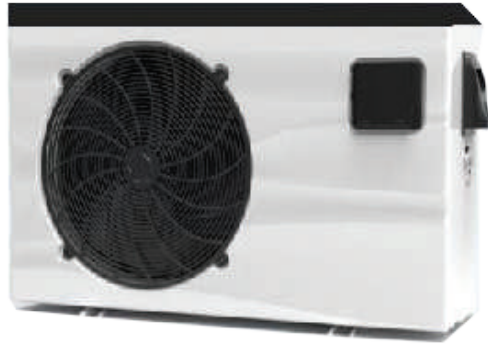

- Compresseur INVERTER
- Gaz R32
- Structure ASA
- Wifi en option
- Gamme réversible

COMPACT 35
Code 7WPE35INV

COMPACT 55
Code 7WPE55INV

COMPACT 75
Code 7WPE75INV

COMPACT 95
Code 7WPE95INV

à partir de
1625€₀₀/1354,17€ HT

LA GAMME SIGNATURE

- Ventilation latérale
- Compresseur INVERTER
- Moteur de ventilateur INVERTER
- Double carte électronique INVERTER
- Ultra silence control
- Contrôleur tactile
- Wifi
- Gamme toutes saisons



SIGNATURE 40
Code 7WPWPS40

SIGNATURE 60
Code 7WPWPS60

SIGNATURE 80
Code 7WPWPS80

SIGNATURE 100
Code 7WPWPS100

SIGNATURE 120
Code 7WPWPS120

COUVERTURE
D'HIVERNAGE
ET BIGFOOT
INCLUS

à partir de
2460€₀₀/2050,00€ HT



LA GAMME FULL INVERTER

- Réversible avec priorité chauffage
- Compatible avec tous les types de traitement dont le sel
- Garantie 3 ans
- Wifi

à partir de
2099€₀₀/1749,17€ HT

COUVERTURE
D'HIVERNAGE
ET BIGFOOT
INCLUS



INVERTER DC 35
Code 7WPDC35

INVERTER DC 55
Code 7WPDC55

INVERTER DC 75
Code 7WPDC75

INVERTER DC 95
Code 7WPDC95

INVERTER DC 115
Code 7WPDC115

SUPPORT MURAL 1M

Code 7COHACCEQU

129€₆₀/108,00€ HT

DALLE EN BÉTON ALLÉGÉ

• 1200 X 600 mm – poids max 300 kg
Code 2MDMCDC/2448-3

• 900 X 400 – poids max 300 kg
Code 2MDMCD/UC1636-2

LES POMPES À CHALEUR INVERTER HAYWARD

- Technologie I-tech 100% inverter
- Pilotage intuitif IN-tech
- Silencieuse +/-20dB en mode régulation
- Pilotage à distance avec le module smart temp en option
- 35dB
- Garantie 3 ans



à partir de

3102€₃₀/2585,25€ HT

EASY TEMP INVERTER 15 MONO

Code 7HAECPI15MA (bassin 25 m³)

EASY TEMP INVERTER 20 MONO

Code 7HAECPI20MA (bassin 35 m³)

EASY TEMP INVERTER 30 MONO

Code 7HAECPI30MA (bassin 50 m³)

EASY TEMP INVERTER 40 MONO

Code 7HAECPI40MA (bassin 70 m³)



ENERGYLINE PRO INVERTER MONO 4 M

Code 7HAENPI4M (bassin de 40 m³)

ENERGYLINE PRO INVERTER MONO 6 M

Code 7HAENPI6M (bassin de 55 m³)

ENERGYLINE PRO INVERTER MONO 7 M

Code 7HAENPI7M (bassin de 70 m³)



ENERGYLINE PRO INVERTER MONO 9 M

Code 7HAENPI9M (bassin de 95 m³)

ENERGYLINE PRO INVERTER MONO 11 M

Code 7HAENPI11M (bassin de 120 m³)

ENERGYLINE INVERTER

La technologie IN-tech, full inverter, est la combinaison d'un compresseur inverter CPS Mitsubishi et d'un ventilateur inverter DC.

Elle permet de moduler la puissance en fonction des contraintes climatiques et des besoins énergétiques du bassin : jusqu'à 30% d'économie d'énergie en mode régulation.

- Système de dégivrage auto
- Informations en temps réel
- Module Wifi inclus
- Garantie 3 ans



à partir de

4317€₃₀/3597,75€ HT

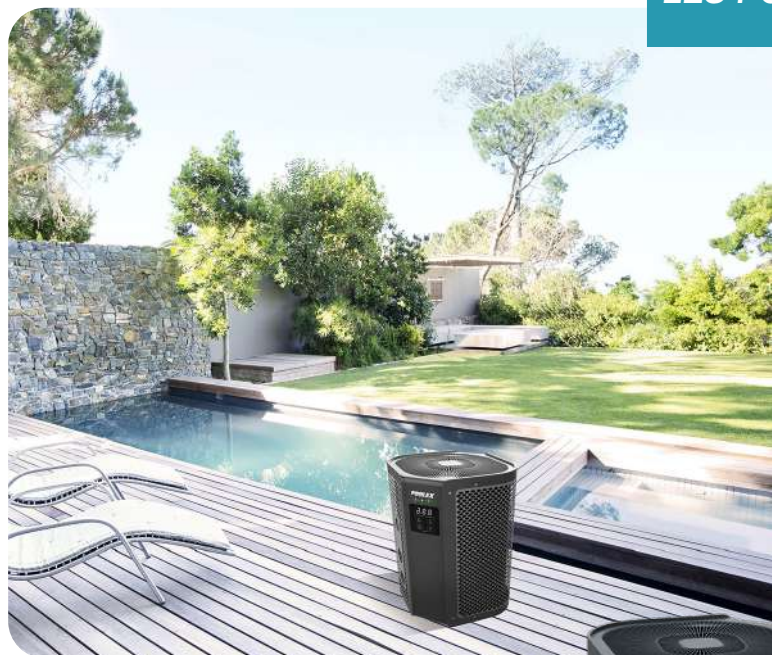

VERTIGO FI

- Ventilation verticale
- LED indicatives
- Fonctionne à partir de -10°C
- Full inverter
- Wifi intégré



Code	Désignation
7PTPC-VGO055N2	Pompe à chaleur poolex VERTIGO FI 55 volume max 40 m ³
7PTPC-VGO075N2	Pompe à chaleur poolex VERTIGO FI 75 volume max 55 m ³
7PTPC-VGO095N2	Pompe à chaleur poolex VERTIGO FI 95 volume max 70 m ³
7PTPC-VGO125N2	Pompe à chaleur poolex VERTIGO FI 125 volume max 95 m ³
7PTPC-VGO155N2	Pompe à chaleur poolex VERTIGO FI 155 volume max 115 m ³

à partir de 1789,20€ - 1491,00€ HT

PX 25

- Large gamme de puissance
- Technologie Inverter
- Connectivité intégrée
- Pour bassins intérieurs et extérieurs jusqu'à 195 m³

Accessoires inclus :

- Housse d'hivernage
- Kit d'évacuation des condensats
- Raccords PVC, 1/2 unions, Ø 50
- Pieds antivibrations x 4



Code	Désignation	Puissance restituée
7ASWH000577	MD3	5,5 kW
7ASWH000578	MD4	7 kW
7ASWH000579	MD5	9 kW
7ASWH000580	MD6	11 kW
7ASWH000581	MD8	15 kW
7ASWH000583	MD9	18 kW
7ASWH000585	MD12	24 kW
7ASWH000582	TD8	15 kW
7ASWH000584	TD9	18 kW
7ASWH000586	TD12	24 kW

à partir de 1810,80€ - 1509,00€ HT

RÉCHAUFFEUR ÉLECTRIQUE REDLINE



Faciles à installer et à utiliser, les réchauffeurs électriques Zodiac® permettent de chauffer rapidement votre piscine et de maintenir l'eau à la température souhaitée, pour un prix d'achat très compétitif.

Compacts et autonomes, ils se posent sur le système de filtration et il suffit de mettre en marche la filtration pour faire monter la température (en 2 à 5 jours).

Équipements :

- Boîtier électrique avec thermostat de précision $\pm 0,5$ °C
- Affichage digital et temporisation
- Limiteur haute température
- Étanchéité des résistances électriques par bride EPDM
- Contrôleur de débit
- Contacteurs de puissance
- Interrupteurs Marche/Arrêt + voyants
- REDLINE 3, 6 et 9 : monophasé
- REDLINE 12 : triphasé

Code	Désignation	Prix en €TTC
7ASW40RDE3	REDLINE 3	1336,80€ / 1114,00€ HT
7ASW40RDE6	REDLINE 6	1420,80€ / 1184,00€ HT
7ASW40RDE9	REDLINE 9	1489,20€ / 1241,00€ HT
7ASW40RDE12	REDLINE 12	1563,60€ / 1303,00€ HT



DÉSHUMIDIFICATEUR SIROCCO²

CONFORT OPTIMAL

Grâce à son mode silence et à son soufflage vertical, Sirocco² est une unité de déshumidification discrète qui préserve le confort de baignade.

Avec l'auto-diagnostic de son capteur d'humidité, Sirocco² assure le bon niveau d'hygrométrie en toutes circonstances pour la durabilité du bâtiment. De plus, lorsque le bassin est inoccupé (volet roulant fermé), il diminue sa consommation d'énergie en abaissant la température de chauffage de l'air.

Avec ses lignes épurées, sans grille apparente, Sirocco² s'accorde avec élégance et discrétion à tous les environnements de piscines intérieures.

Code	Désignation	Prix en €TTC
7ASWD002088	Sirocco ² 2M monophasé	5445,60€ / 4538,00€ HT
7ASWD002089	Sirocco ² 3M monophasé	6355,20€ / 5296,00€ HT
7ASWD002090	Sirocco ² 5M monophasé	7111,20€ / 5926,00€ HT
7ASWD002091	Sirocco ² 5T triphasé	7327,20€ / 6106,00€ HT



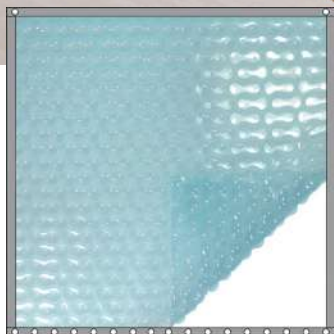

Dimensions intérieures bassin	Code	Prix
6 x 3	7ECCB6X3	438,48€ / 365,40€ HT
7 x 3	7ECCB7X3	511,56€ / 426,30€ HT
8 x 4	7ECCB8X4	779,52€ / 649,60€ HT
9 x 4	7ECCB9X4	876,96€ / 730,80€ HT
10 x 5	7ECCB10X5	1218,00€ / 1015,00€ HT

LES COUVERTURES D'ÉTÉ C

Elles permettent de diminuer l'évaporation, limitent l'utilisation des produits de traitement et maintiennent la température de l'eau acquise pendant la journée.

COUVERTURE À BULLES LUXE SOL + GUARD

Les couvertures geobubble 500 µ sont bordées sur tout le périmètre et existent en différentes dimensions ou sur-mesure.

- Pellicule polyéthylène
- Extrusion double face
- Assemblage par soudure ultrason
- Traitement antioxydant afin d'éviter toute dégradation du polyéthylène par le chlore
- Par nature, ce matériau est sujet à variation de dimension (+/- 2,5 %)
- Une couverture rectangulaire d'une longueur supérieure à 12 m sera réalisée avec un fourreau sur chacune des largeurs

AUTRES DIMENSIONS SUR DEVIS EN AGENCE
OU SUR L'ADRESSE DEVISPISCINE@SISCA.FR



ENROULEUR 4 À 5 M

Code 7AS78010N

469,80 / 391,50€ HT

ENROULEUR 5 À 6,60 M

Code 7AS78016N

541,80 / 451,50€ HT

LA SÉCURITÉ

Tout propriétaire a l'obligation depuis le 1^{er} janvier 2004 d'équiper sa piscine d'un dispositif de sécurité afin d'être conforme avec la loi.

Il existe 4 dispositifs :

- abri de piscine (norme NF P90 309)
- alarme (norme NF P 90 307 1)
- barrière (norme NF P 90 306)
- couverture de sécurité (norme NF P 90 308)

Tous ces systèmes de protection ne sont qu'un complément à la vigilance des adultes.



- Sécurité et protection de la piscine
- Isolation thermique
- Réduction de la fréquence de nettoyage du bassin
- Économie d'eau et des produits d'entretien
- Conforme à la norme NF P90-308
- Différents modèles et coloris disponibles

DEVIS RÉALISÉ EN AGENCE
OU SUR L'ADRESSE
DEVISPISCINE@SISCA.FR

LES COUVERTURES À LAMES HORS-SOL

MODÈLE AIR COVER 300

Garantie 4 ans
Couverture connectée
Système débrayable



ACCESSOIRES

ATTACHES

Tiny, sous margelles ou navy



LAMES

FINITIONS

Équerre ou ailettes



MODÈLE AIR COVER 100

Garantie 3 ans
Couverture connectée en option



MODÈLE AIR COVER 200

Garantie 3 ans
Couverture connectée
Rétroéclairage au niveau du / des plots
Télécommande en option
Système débrayable



MODÈLE POOL SWIFT



- Pour bassin de 8 x 4 m maximum
- Système manuel avec volant d'enroulement, version électrique avec l'option iBox
 - > Axe Ø 130 mm en aluminium anodisé pour bassins jusqu'à 6 x 3 m
 - > Axe Ø 160 mm en aluminium anodisé pour bassins de 8 x 4 m
- Moteur 12 V
- Sans fin de course
- Châssis gris et pièces plastiques blanches
- Choix entre lames PVC opaque, polycarbonate et polycarbonate solaire
- Finition de tablier équerre ou lisse
- Pontets sur paroi (par défaut) ou sur arase
- Conforme à la norme NF P 90-308
- Garantie 2 ans (batterie 1 an)



DEVIS RÉALISÉ EN AGENCE
OU SUR L'ADRESSE
DEVISPISCINE@SISCA.FR

maytronics

- Moteur rapide à fins de courses mécaniques
- Plot métallique (5 finitions couleurs)
- Système débrayable
- Conforme à la norme NF P90-308
- Garantie 3 ans

Options : sur batterie, collier de personnalisation, ambiance lumineuse, télécommande, application mycover, contact auxiliaire

MODÈLE AIR COVER 150



MODÈLE SVELTEA



La couverture SVELTEA assure une sécurité optimale du bassin, répond à la norme NF P90-308.

Différents systèmes de sécurité existent : inox ou ABS.

Une fois fermée, la couverture assure une protection contre les impuretés et une barrière thermique.

- Fin de course de série
- Contact sel et application mobile en option
- Moteur débrayable
- Dimensions maxi 5x10 m
- Existe en version manuelle
- Différents coloris disponibles

DEVIS RÉALISÉ EN AGENCE
OU SUR L'ADRESSE
DEVISPISCINE@SISCA.FR

La couverture OCTEO assure une sécurité optimale du bassin, répond à la norme NF P90-308.

Différents systèmes de sécurité existent : inox ou ABS.

Une fois fermée, la couverture assure une protection contre les impuretés et une barrière thermique.

- Fin de course de série
- Contact sel
- Application mobile en option avec le récepteur bluetooth directement intégré dans le pied
- Moteur débrayable
- Dimensions maxi 7,5x17 m
- Éclairage du plot en option
- Différents coloris disponibles



MODÈLE LA COVERLY



- Dimensions max 3,5x 7 m
- Moteur 50 Nm, fins de course mécanique
- Pied en ASA
- Axe aluminium ø 143 mm en aluminium anodisé
- Garantie moteur et coffret : 3 ans
- Encombrement réduit
- Moteur débrayable
- Façade avec fixation magnétique invisible
- 4 couleurs disponibles

En option :

- ✓ Contact pour électrolyse au sel
- ✓ Appli mobile Cover connect
- ✓ Télécommande murale + Appli

MODÈLE OCTEO



COUVERTURE BENCH COVER 400

Le Bench Cover 400 a été développé pour que le montage soit simple et rapide.

Le Bench Cover 400 apporte un nouvel espace de détente au style contemporain et moderne qui allie confort, sécurité et par son design devient un véritable mobilier dans votre environnement piscine.

- Design, confortable et robuste
- Caillebotis 100% bois FSC (pin, bambou, acoya ou ipe)
- Habillage 100% métal laqué
- Différents RAL disponibles
- Application MyCover
- Télécommande Bluetooth®
- Clé sans contact
- Contacts auxiliaires

Options :

- Illumination LED haute ou basse
- Dossiers d'assises
- Extension version CONFORT

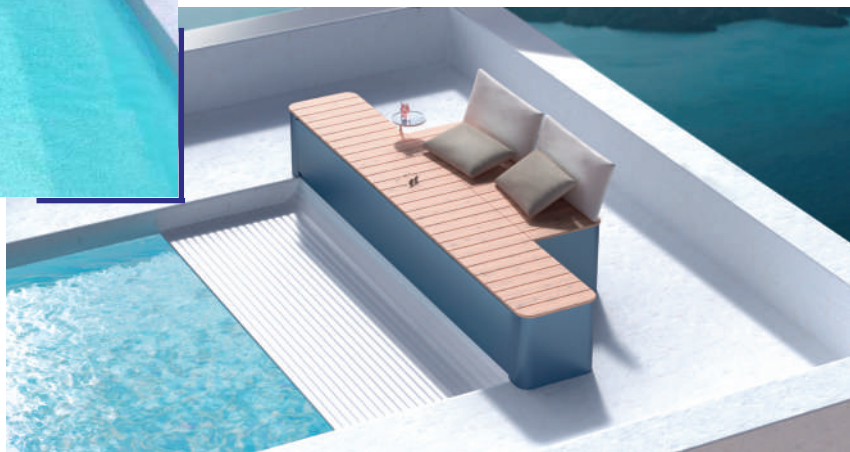
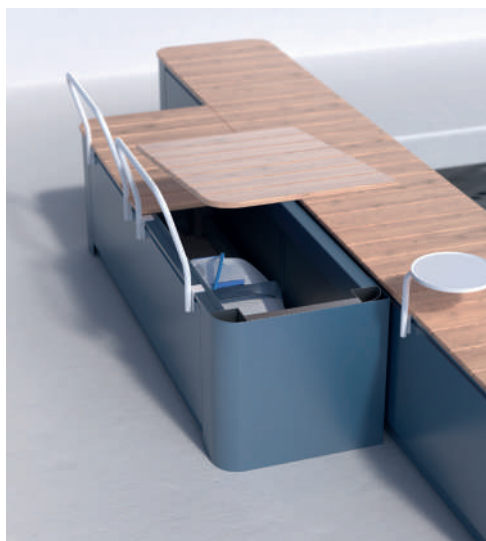

DEVIS RÉALISÉ EN AGENCE OU SUR L'ADRESSE DEVISPISCINE@SISCA.FR

COUVERTURE BENCH COVER 400 LIGHT

Le Bench Cover 400 Light sans habillage est tout aussi robuste et confortable. Il a été développé pour encore plus de simplicité et de rapidité dans le montage. Il présente une alternative économique tout en proposant les mêmes qualités de design, de confort et de robustesse.



Différentes couleurs sont disponibles :



MOTEUR DANS L'AXE

La couverture immergée avec moteur dans l'axe s'intègre parfaitement dans l'environnement tout en respectant les normes de sécurité. Une fois fermée, la couverture assure une protection contre les impuretés et une barrière thermique.

- Moteur 24 V avec fin de course de série
- Contact sel
- Poutrelle et axe en aluminium anodisé
- Garantie 4 ans sur moteur, coffret et tablier (autres éléments : 3 ans)
- Couverture connectée
- Différents coloris disponibles



DEVIS RÉALISÉ EN AGENCE
OU SUR L'ADRESSE
DEVISPISCINE@SISCA.FR



SCHÉMA DE PRINCIPE



LAMES

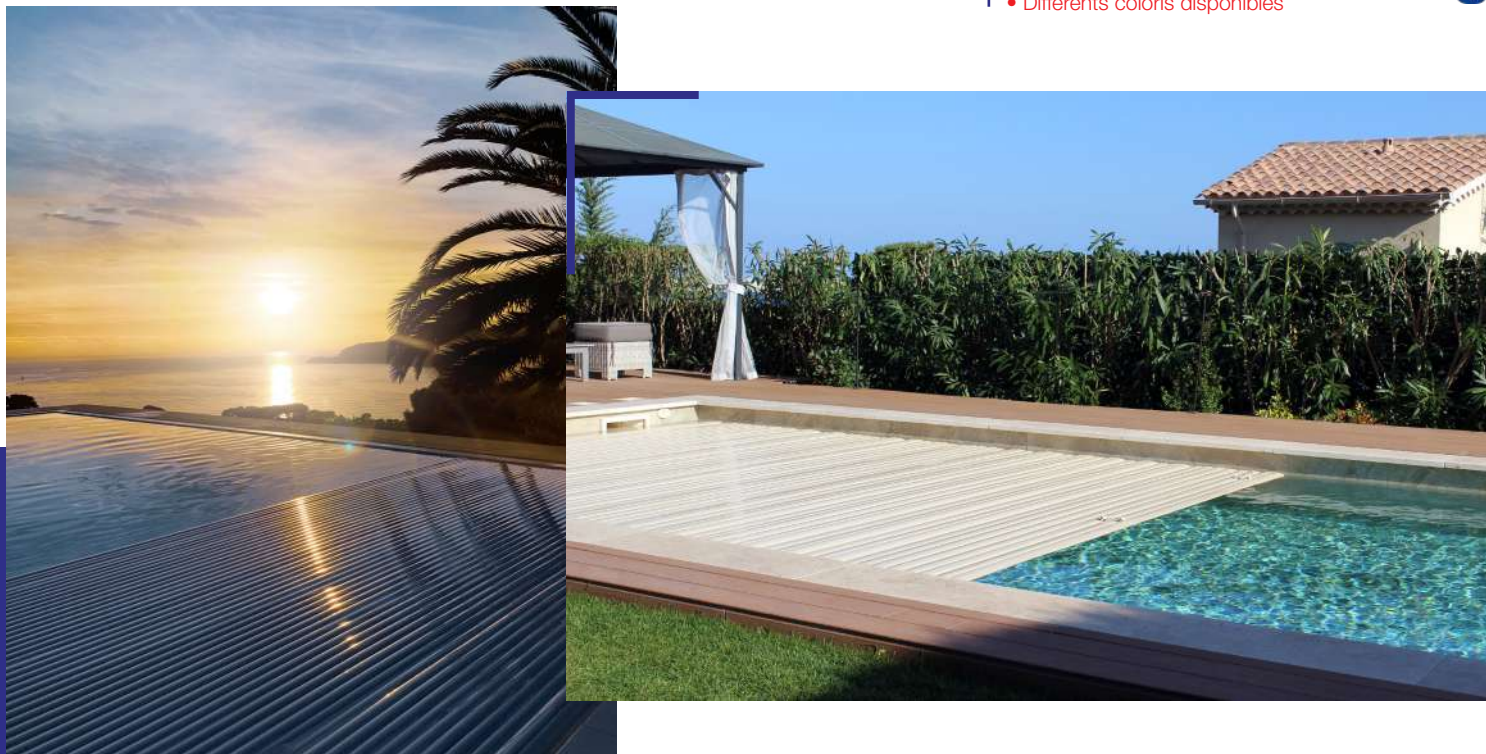
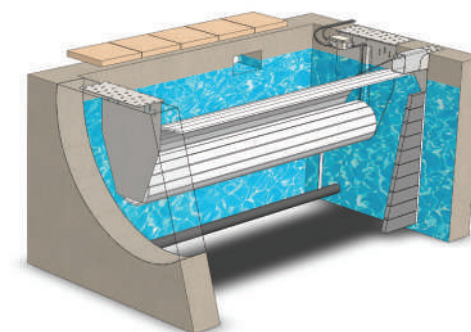

CAILLEBOTIS

PVC renforcé, bois exotique et grès cérame



CLOISON

PVC renforcé - épaisseur 28 mm



FINITIONS

Équerre ou ailettes

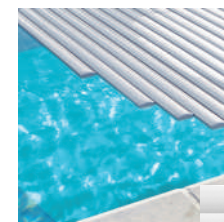

ATTACHES

Tiny, sous margelles ou navy



DEVIS RÉALISÉ EN AGENCE
OU SUR L'ADRESSE
DEVISPISCINE@SISCA.FR

MOTEUR AVEC CAILLEBOTIS IMMERGÉS

Complètement invisible une fois enroulée, la couverture se loge sous les caillebotis.
Choisissez la profondeur d'immersion des caillebotis et bénéficiez d'un espace de détente convivial, tout en conservant l'intégralité de la surface du bassin.

- Moteur 24 V avec fin de course de série
- Contact sel
- Poutrelle et axe en aluminium anodisé
- Garantie 4 ans sur moteur, coffret et tablier (autres éléments : 3 ans)
- Couverture connectée
- Différents coloris disponibles



SCHÉMA DE PRINCIPE

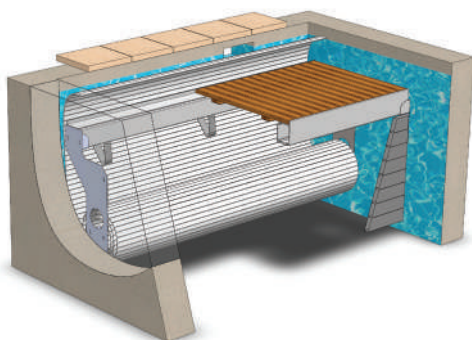

LAMES



CAILLEBOTIS IMMERGÉS

PVC à draper



Bois



PVC renforcé



Grès cérame



CLOISON

PVC renforcé - épaisseur 28 mm



FINITIONS

Équerre ou ailettes



ATTACHES

Tiny, sous margelles ou navy





DEVIS RÉALISÉ EN AGENCE
OU SUR L'ADRESSE
DEVISPISCINE@SISCA.FR

COUVERTURE À BARRES ÉCO

- Débordement de 0,25 m sur tout le périmètre
- Finitions brut de coupe
- PVC 580 gr/m²
- Livrée avec 1 manivelle
- 7 coloris différents
- Port en supplément
- Conforme à la norme NFP 90-308

COUVERTURE À BARRES TRAMONTANE

- Débordement de 0,30 m sur tout le périmètre
- Finitions ourlés soudés
- PVC 580 gr/m²
- Livrée avec 1 ou 2 manivelles en fonction du bassin
- 7 coloris différents
- Port en supplément
- Conforme à la norme NFP 90-308

Le modèle TRAMONTANE + possède des bandes anti-abrasion sur les longueurs et des crochets "S"



COUVERTURE EDEN

- Couverture de sécurité autonome
- Bassin de 12 x 6 max
- Batterie lithium (rechargement en continu par panneau solaire en option)
- Rail de guidage sur un côté
- Choix du coloris du module
- Couverture opaque ou respirante
- Différents types de fixation
- Devis sur demande
- Port en supplément
- Conforme à la norme NFP 90-308



Blanc



Motif carbone

MOTORISATIONS BÂCHES À BARRES

MOTEUR DROOPI

Avec couverture	7EC099085
Sans couverture	7EC099089



ISCOOT 700

- Enrouleur motorisé
- Avec batterie lithium 24 V qui se recharge en 1h30 et autorise 40 cycles d'utilisation
- Garantie 2 ans

Code seul 7AND60IS700

ISCOOT 810

- Jusqu'à des bassins de 12 x 6 maxi
- Batterie lithium 33,6 V 3 Ah – présence d'un indicateur de charge
- Motorisation 24 V
- Poids 4,7 kg
- Jusqu'à 40 enroulements sans recharge

Code seul 7AND60IS810



LA COUVERTURE PVC 580 GR/M² ©

- Débordement de 0,35 m sur tout le périmètre
- Rabat matière assemblé par soudure haute fréquence sur longueurs et largeurs
- Grille centrale d'évacuation des eaux pluviales
- 6 coloris
- Conforme à la norme NFP 90-308

3 versions :

- avec pitons inox + sandows
- avec pitons douilles + sandows
- avec pitons bois + sandows

DEVIS RÉALISÉ EN AGENCE OU SUR L'ADRESSE DEVISPISCINE@SISCA.FR

LA COUVERTURE FILET 150 GR/M² ©

- Débordement de 0,30 m sur tout le périmètre
- 3 coloris : bleu, vert et gris
- Conforme à la norme NFP 90-308



Pour bassin jusqu'à 12x6 m



Pour bassin jusqu'à 12x6 m

maytronics

L'ALARME PRECISIO

Code 7MGA80TRI014-M

- Analyse les ondes générées dans votre piscine
- En cas de chute, l'alarme détecte la vague sous-marine et déclenche la sirène
- Conforme à la norme NF P90-307-1



319,00/265,83€ HT

L'ALARME ESPIO

Code ESPIO

- Son design novateur lui permet d'être associée à un grand nombre de couvertures automatiques
- Analyse les ondes générées dans votre piscine
- En cas de chute, l'alarme détecte la vague sous-marine et déclenche la sirène
- Conforme à la norme NF P90-307-1



459,00/382,25€ HT

LES ACCESSOIRES

Désignation	Code
Pitons inox	7PITONI
Pitons douille	7PITOND
Sandows hiver	7SANDOW60
Pitons bois	7PITONB
Bouchon hivernage 1	7BOUCHONH8
Bouchon hivernage 1"1/2	7BOUCHONH10
Bouchon hivernage 2"	7BOUCHONH12
Gizzmo	7GIZZMO
Relais hors-gel mécanique	7AS45602
Flotteurs	7FLOTTEURH
Sandows été	7PO079941
Boîte de 11 sangles	7PO07623-0900



CLÔTURE FILET PSE 

- Filet en maille polyester, enduit PVC, traitée anti UV
- Piquets anodisés gris renforcés sur leur base pour une tenue maximale face aux intempéries
- Couleur de filet noir et vert
- Sections de 2 à 6 ml attachées les unes aux autres par des loquets de sécurité



NOIR

Désignation	Code
Section de 2 ml	7PSS2BNBIII
Section de 3 ml	7PSS3BNBIII
Section de 4 ml	7PSS4BNBIII
Section de 5 ml	7PSS5BNBIII
Section de 6 ml	7PSS6BNBIII

VERT

Désignation	Code
Section de 2 ml	7PSS2BVBIII
Section de 3 ml	7PSS3BVBIII
Section de 4 ml	7PSS4BVBIII
Section de 5 ml	7PSS5BVBIII
Section de 6 ml	7PSS6BVBIII



AUTRES MODÈLES DISPONIBLES



**PORTILLON PLATINIUM
108X122 CM**

Couleur	Code
Noir	7PSPABNP
Vert	7PSPABVP



Perçage au sol Ø30



Perçage au sol Ø16



Loquet
Code 7PSLOQ

Port en supplément



LA BARRIÈRE TANKA

DEVIS RÉALISÉ EN AGENCE OU SUR L'ADRESSE DEVISPISCINE@SISCA.FR



La barrière TANKA sécurise toutes les configurations de piscine grâce à un large choix de composition. De fabrication européenne, les panneaux sont en aluminium thermolaqué de 1ère extrusion auxquels s'ajoute un verre feuilleté transparent de 6 mm.

Le portillon est équipé d'une poignée et d'une serrure à clé réglementaire. Sa conception contemporaine et épurée s'intègre à tous les styles d'environnement extérieur, n'obstrue pas le paysage environnant.

Les composants :

- Panneaux coloris Blanc
- Structure en Aluminium
- Verre Sécurité 6 mm

Désignation	Code	Dimensions en mm	Prix
Panneau 1 m	7AS0000001965	900X1050	240,60€ / 200,50€ HT
Panneau 1,50 m	7AS0000001964	1400X1050	312,00€ / 260,00€ HT
Panneau 2 m	7AS0000001963	1900X1050	387,00€ / 322,50€ HT
Pilier simple	7AS0000001966		168,60€ / 140,50€ HT
Pilier double	7AS0000001967		248,40€ / 207,00€ HT
Portillon avec ouverture extérieur droit	7AS0000001969	1150X1000	920,40€ / 767,00€ HT
Portillon avec ouverture extérieur gauche	7AS0000001968	1150X1000	920,40€ / 767,00€ HT



Port en supplément



TERRASSE DECKWELL

DECKWELL est une terrasse mobile en kit prêt à poser.
 Garantie 10 ans pour le Deck et la résistance de la structure.
 Garantie 5 ans contre l'oxydation de la structure.
 Garantie 2 ans pour les roues, visseries et accessoires.

Elle permet de :

- Profiter d'une terrasse supplémentaire quand la piscine est inutilisée
- Sécuriser le bassin en étant conforme à la norme NF P90-308
- Protéger le bassin contre les pollutions extérieures
- Limiter l'évaporation

Port en supplément

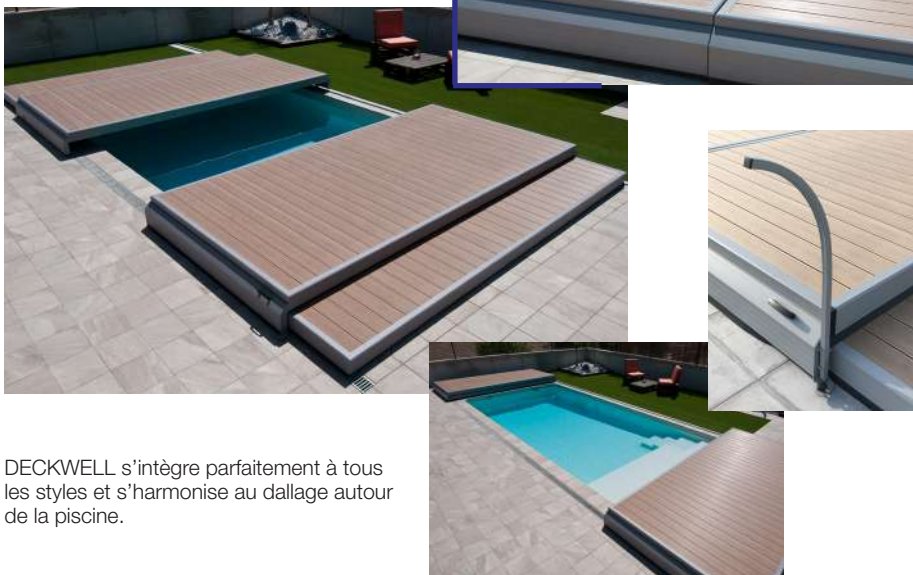

DECKWELL s'intègre parfaitement à tous les styles et s'harmonise au dallage autour de la piscine.

Disponible en 3 coloris : miel, gris et sable.

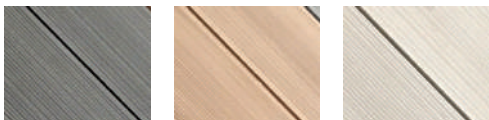

ABRI DE PISCINE

Les abris de piscine présentent 4 avantages majeurs :

- **SÉCURITÉ** : fermé et verrouillé, un abri est la protection la plus efficace qui soit
- **CHAUFFAGE NATUREL** : grâce à l'effet de serre, l'abri augmente d'environ 6 à 8 degrés la température de l'air et de l'eau
- **PROPRETÉ** : un abri protège l'eau de la piscine des impuretés et de la pollution extérieure, il facilite son entretien
- **ÉCONOMIES** : un abri permet de réaliser des économies sur les produits d'entretien, le chauffage, la consommation d'eau



Port en supplément



A large, light-colored hot tub with a wood-grain exterior is positioned on a terracotta-tiled terrace. The terrace is furnished with a wooden lounge chair and ottoman, both with white cushions. In the background, there are several large potted plants with red flowers. The terrace overlooks a vast, green valley with rolling hills and a small town in the distance. A large tree is on the left, and a clear blue sky is above. The scene is bright and sunny, suggesting a pleasant outdoor environment.

LE BIEN-ÊTRE



SPA EQUILIBRE E 216X167X74 CM

Code 7AS73076AC334

- Eclairage LED
- Pompe bi-vitesse
- Réchauffeur électrique 3 kW
- Commande balboa
- Traitement UV
- 2 couleurs au choix pour la cuve
- Port en supplément



SPA BALANCE E 198X198X74 CM

Code 7AS74134AC334

- 5 places
- 31 jets / 12 injecteurs d'air
- Panneau de contrôle balboa
- Chromothérapie
- 935 L d'eau
- Réchauffeur 3 kW
- Traitement UV
- Pompe bi-vitesse
- Port en supplément



SAVVY

Code 7WP00001783

Connectez et contrôlez le chauffage de votre spa avec votre smartphone

- Économie d'énergie : permet de réduire la consommation d'électricité pour chauffer son spa grâce à une pompe à chaleur
- Intelligence : management "hybride" du type de chauffage (pompe à chaleur seule, réchauffeur du spa seul, ou les 2 en même temps)
- Compatibilité avec la plupart des spas
- Compatibilité exclusive avec les pompes à chaleur "WPool" et "Mazda"
- Connexion via wifi et/ou Bluetooth
- Pilotage par smartphone depuis l'application EZ Pool

à partir de 10123,20€ / 8436€ HT

La gamme Plug and Play Holl's propose une solution idéale pour ceux qui souhaitent installer rapidement un spa. Une simple prise murale 16A suffit, une prise différentielle 30mA est fournie. Posez votre spa où vous le souhaitez, branchez, remplissez et profitez !



SPA PLUG AND PLAY 5 216X160X78 CM

Code 7PTSP-HLHCP5

- Panneau de commande Balboa® TP500
- 27 jets
- Massage cervicales
- Air control Venturi : réglage du mélange air / eau
- Équipements - Spot LED - Appuis-tête souples
- 1 pompe bi-vitesse 2,2 kW
- Chauffage 2 kW
- Cuve acrylique
- Volume 945 L
- Poids à vide 175 kg
- Port en supplément

Prix en agence



SPA PLUG AND PLAY 3 200X200X93 CM

Code 7PTSP-HLHCP3

- Panneau de commande Balboa® TP500
- 31 jets
- Skimmer flottant
- Panneaux haute densité
- 1 pompe bi-vitesses 2,2 kW
- Éclairage LED intérieur
- Cuve acrylique
- Volume 1000 L
- Poids à vide 215 kg
- Port en supplément

Prix en agence



SPA DESIGN HC1 200X200X93 CM

Code 7PTSP-HLHCD1

- 5 positions dont 1 allongée
- 1100 L
- Panneau de contrôle Balboa® TP700
- Cuve Lucite® / Aristech ABS / PMMA
- Isolation mousse
- Buses CMP® inox + Skimmer flottant
- Panneaux haute densité by Nomawood®
- 2 pompes de massage 2.2 kW (3 CV) et 1 pompe de circulation 200 W (0,3C V)
- Blower 300 W + résistance électrique 180 W
- Chauffage 3 kW
- Cascade relaxante
- 59 jets
- Projecteur LED
- LED périphériques + audio Bluetooth Aquatic AV®
- By-Pass pour PAC
- Couverture, lève couverture et escalier inclus
- Port en supplément

Prix en agence



SPA DESIGN HC4 216X160X93 CM

Code 7PTSP-HLHCD4

- 3 positions dont 1 allongée
- 950 L
- Panneau de contrôle Balboa® TP700
- Cuve Lucite® / Aristech ABS / PMMA
- Isolation mousse
- Buses CMP® inox + Skimmer flottant
- Panneaux haute densité by Nomawood®
- 2 pompes de massage 2.2 kW (3 CV) et 1 pompe de circulation 200 W (0,3 CV)
- Blower 300 W + résistance électrique 180 W
- Chauffage 3 kW
- Cascade relaxante
- 48 jets
- Projecteur LED
- LED périphériques + Audio Bluetooth Aquatic AV®
- By-Pass pour PAC
- Couverture, lève couverture et escalier inclus
- Port en supplément

Prix en agence



SPA DESIGN HC6 220X220X93 CM

Code 7PTSP-HLHCD6

- 7 positions assises
- 1480 L
- Panneau de contrôle Balboa® TP700
- Cuve Lucite® / Aristech ABS / PMMA
- Isolation mousse
- Buses CMP® inox + Skimmer flottant
- Panneaux haute densité by Nomawood®
- 2 pompes de massage 2.2 kW (3 CV) et 1 pompe de circulation 200 W (0,3 CV)
- Blower 300W + résistance électrique 180W
- Chauffage 3 kW
- Cascade relaxante
- 58 jets
- Projecteur LED
- LED périphériques + Audio Bluetooth Aquatic AV®
- By-Pass pour PAC
- Couverture, lève couverture et escalier inclus
- Port en supplément

Prix en agence



SPA OKA3 210X180X93 CM

Code 7PTSP-HLOKA3

- 5 positions dont 4 assises et 1 allongée
- 805 L d'eau
- 2 pompes de massage 2,2 kW mono vitesse
- 1 pompe de circulation 200 W
- Traitement UV
- 56 jets / lumière LED
- Réchauffeur 3 kW
- Blower 300 W + résistance électrique 180 W
- Couverture, lève couverture et escalier inclus
- Port en supplément

Prix en agence



SPA OKA4 200X200X93 CM

Code 7PTSP-HLOKA4

- 5 positions dont 3 assises et 2 allongées
- 1000 L d'eau
- 2 pompes de massage 2,2 kW mono vitesse
- 1 pompe de circulation 200 W
- Traitement UV
- 65 jets / jets LED + projecteur LED
- Cascade / appuis tête souples
- Réchauffeur 3 kW
- Blower 300 W + résistance électrique 180 W
- Couverture, lève couverture et escalier inclus
- Port en supplément

Prix en agence



SPA OKA5 220X220X93 CM

Code 7PTSP-HLOKA5

- 5 positions dont 3 assises et 2 allongées
- 1320 L d'eau
- 2 pompes de massage 2,2 kW mono vitesse
- 1 pompe de circulation 200 W
- Traitement UV
- 73 jets / jets LED + projecteur LED
- Cascade / appuis tête souples / massage cervicales
- Réchauffeur 3 kW
- Blower 300 W + résistance électrique 180 W
- Couverture, lève couverture et escalier inclus
- Port en supplément

Prix en agence

TECHNOLOGIE HYBRIDE

**SAUNA HYBRIDE COMBI 180X140X190 CM** ©

Code 7PHTL-HC04PK

- Permet d'effectuer des séances vapeur ou infrarouges avec rayonnements à quartz dans une même cabine
- 8 émetteurs à infra rouge 100% quartz
- Puissance infrarouge 2800 W
- Kit sauna inclus
- Chromothérapie LED
- Poêle 4,5 kW inclus
- Affichage digital
- Audio MP3 / FM / Bluetooth
- Port en supplément

4498,80€
3749,00€ HT



TECHNOLOGIE VAPEUR

**SAUNA UTOPIA 200X145X196 CM** ©

Code 7PHTL-UTA04PK

- 4 places assises
- Poêle Harvia Vega 6
- Épicéa du Canada
- Éclairage intérieur - Plafond effet ciel étoilé - Chromothérapie LED
- 7 couleurs au plafond + dossier Ecran tactile pour l'audio MP3 et bluetooth
- Porte en verre sécurisée avec poignée bois à l'intérieur et inox à l'extérieur
- Kit sauna traditionnel inclus
- Existe en d'autres dimensions
- Garantie : Électrique 2 ans - Boiserie 10 ans

4798,80€
3999,00€ HT

**SAUNA HOLL'S ONYXIA BARREL 225X240X226 CM** ©

Code 7PHTL-ONYXBARREL

- Sauna extérieur, en thermowood
- Pin finlandais 40 mm d'épaisseur
- 4 places
- Terrasse extérieure avec deux assises
- Double banquette de 60 cm de profondeur
- Shingle inclus
- Ruban LED inclus
- Vitre en demi lune arrière inclus
- Compatible poêle à bois (non inclus)
- Puissance poêle conseillée : à partir de 6 kW
- Port en supplément

11998,80€
9999,00€ HT



NOUVEAU

SAUNA MOON

- 3 dimensions disponibles
- De 1 à 4 places
- Température de 25 à 65°C
- Éclairage & chromothérapie
- Bois en Hemlock Premium
- Port en supplément

SAUNA MOON 1 102X102X196 CM

Code 7PTHL-MOON1-BLK

- 1 place assise
- Chromothérapie (9 couleurs)

SAUNA MOON 2 130X130X196 CM

Code 7PTHL-MOON2-BLK

- 2 places assises
- Chromothérapie (9 couleurs)

SAUNA MOON 4 180X180X196 CM

Code 7PTHL-MOON4-BLK

- 4 places assises
- Chromothérapie (9 couleurs)

à partir de

3598,80 €
2999,00€ HT



SAUNA PUREWAVE 3C 140X140X190 CM

Code 7PTHL-PUR03C

- Doté de la double technologie Full spectrum quartz /magnésium couvrant l'ensemble du spectre infrarouge pour agir en douceur sur l'épiderme ou en profondeur en sous cutané
- Capacité 3/4 places
- Boiserie en épicéa du Canada - banc et appuie-têtes en Abachi
- 7 émetteurs à infrarouge
- Puissance de chauffe 2600 W
- Panneau de contrôle digital - Audio MP3 / FM / Bluetooth
- Chromothérapie LED
- Port en supplément

2998,80 €
2499,00€ HT



SAUNA CANOPEE 140X125X190 CM

Code 7PTHL-CNP02

- Nombre de places 2 places assises
- Puissance totale 2150 W
- Structure et boiserie Épicéa du Canada
- Éclairage intérieur Chromothérapie LED 7 couleurs
- Audio MP3 bluetooth avec haut-parleur par résonance
- Purificateur d'air automatique pour assainir l'air
- Porte magazine, porte boisson, support pour smartphone et support de serviette
- Porte en verre sécurisée avec poignée bois
- Garanties Électrique 2 ans - Boiserie 10 ans
- Existe en d'autres dimensions
- Port en supplément

3499,20 €
2916,00€ HT



Disponible avec le mobilier en résine

SPA OCTOPUS DIAM 193X73 CM

Code 7PTSP-OCT165

- 4 personnes
- 1000 L / 100 buses d'air
- Réchauffeur 1500 W
- 3 fonctions : massage / chauffage / filtration
- Moteur intelligent et économique grâce à sa fonction de régulation automatique de la température
- Isolation optimisée

898,80
749,00€ HT

LANABIKE EVO

Code 7PTWX-LANA2-OR

799,20/666,00€ HT

- Cadre en aluminium anodisé
- Évacuation express de l'eau
- Utilisation pieds nus confort
- Anode sacrificielle
- Poids 10 kg
- Pédale ABS double vitesse



AQUAJOGG AIR

Code 7PTWX-AQUAJOGG2

1798,80/1499,00€ HT

- Tapis de course en aluminium
- Charge max. 150 kg
- Dimensions L 135 x l 67 x H 128 cm
- Poids 19 kg



LE FALCON AIR

Code 7PTWX-FALC4-AIR

999,60/833,00€ HT

- Cadre en aluminium
- Évacuation expresse de l'eau
- Utilisation pieds nus
- Anode sacrificielle
- Anneaux inférieurs pour élastiques
- Accessoires inclus : selle confort, barre de training et gourde

LA THÉRAPIE PAR LE FROID

Ce bain froid est conçu pour répondre aux exigences des sportifs cherchant à optimiser leur récupération.

- Technologie Drop-Stitch
- Montage simple & rapide
- Pack complet avec accessoires
- Isolation optimale
- Bénéfices corps & esprit



OCTAGON

Code 7PTSP-UFC250-CK5

1749,60/1458,00€ HT



JARVI

Code 7PTSP-JRV300-CK3

1198,80/999,00€ HT

JUMBO SWIMMING

- 130x170 - 380 L
- 8 couleurs
- Poids : 8 kg

LA HOUSSE

- 100% Polyester alvéolé
- Résistance à l'abrasion
- Tissu respirant

LA GARNITURE

- 100% Polystyrène expansé

L'ENTRETIEN

- Déhoussable et lavable en machine



ANTHRACITE
7SD30070-07



BLEU FONCÉ
7SD30070-09



BLEU CIEL
7SD30070-10



ROUGE
7SD30070-50



ORANGE
7SD30070-42



ÉMERAUDE
7SD30070-93



BEIGE
7SD30070-65



FUCHSIA
7SD30070-54

11

1, av. Thomas Edison - ZI de l'Arnouzzette
11000 CARCASSONNE
Tél. : 04.68.25.06.06 - Fax : 04.68.25.06.08
av. du champ de Mars - 11100 NARBONNE
Tél. : 04.11.23.05.05

12

337, rue Gutenberg - 12000 RODEZ
Tél. : 05.65.77.09.56 - Fax : 05.65.77.09.57
9005, route de Montauban - 12200 VILLEFRANCHE
Tél. : 05.65.81.13.71 - Fax : 05.65.81.25.36

15

5, rue de Lalue - 15000 AURILLAC
Tél. : 04.43.91.01.45

19

26, av. Albert de la Pradelle - 19000 TULLE
Tél. 05.55.26.90.54
3, rue Gustave Courbet - Z.I. Beauregard - 19100 BRIVE
Tél. : 05.55.86.22.75 - Fax : 05.55.86.22.89

31

9, rue Jean Perrin - ZI du Chapitre
31100 TOULOUSE CHAPITRE
Tél. : 05.34.41.39.90 - Fax : 05.34.41.39.99
Chemin de l'Officiaou - ZA Masquère - 31220 CAZÈRES
Tél. : 05.61.98.92.78

35b, route de Bessières - 31240 L'UNION
Tél. : 05.62.89.22.50 - Fax : 05.61.09.13.77

23, boulevard Joffrery - 31600 MURET
Tél. : 05.61.51.64.71 - Fax : 05.61.51.72.47

5-7, avenue Edouard Serres - 31770 COLOMIERS
Tél. : 05.61.15.55.56 - Fax : 05.61.15.50.40

83 A, avenue du Maréchal Joffre - 31800 ST-GAUDENS
Tél. : 05.61.89.67.67 - Fax : 05.61.95.22.84

32

13, chemin de la Ribère - 32000 AUCH
Tél. : 05.62.60.61.85 - Fax : 05.62.63.35.97

17, rue Roger Salengro - 32000 AUCH NORD
Tél. : 05.62.63.36.81 - Fax : 05.62.63.13.19

Route d'Auch - 32100 CONDOM
Tél. : 05.62.68.49.00 - Fax : 05.62.68.25.47

33

1195, avenue du Las - 33127 ST JEAN D'ILLAC
Tél. : 05.56.21.64.28

254, avenue Maréchal Leclerc - 33130 BÈGLES
Tél. : 05.57.77.10.70 - Fax : 05.57.77.10.78

33

4, allée St Joseph - Rue de la Croix de Monjous
33140 VILLENAVE D'ORNON
Tél. : 05.56.75.71.05 - Fax : 05.56.75.71.06

2, rue Condorcet - Z.I. des Dumes - 33210 LANGON
Tél. : 05.56.63.60.60 - Fax : 05.56.63.06.38

61, av. du Président JF Kennedy - 33700 MÉRIGNAC
Tél. : 05.56.34.34.08 - Fax : 05.56.34.38.43

4, rue Duquesne - 33950 LÈGE CAP FERRET
Tél. : 05.57.70.09.07

40

Z.A. des Deux Pins - 5, rue de la Palinette - 40130 CAPBRETON
Tél. : 05.58.72.20.21 - Fax : 05.58.72.37.40

519 bis, route de Montfort - 40180 DAX
Tél. : 05.58.74.19.59

Rue des Ormes - 40200 MIMIZAN
Tél. : 05.33.93.00.22

1841, av. du Président Kennedy 40280 ST PIERRE DU MONT
Tél. : 05.58.75.17.40 - Fax : 05.58.75.38.57

81, rue Forestière - 40600 BISCARROSSE
Tél. : 05.58.78.10.89 - Fax : 05.58.78.11.02

65, avenue de Bordeaux - 40800 AIRE S/L'ADOUR
Tél. : 05.33.94.00.05

46

Carrefour de Regourd - D620 - 46000 CAHORS
Tél. : 05.65.35.29.04 - Fax : 05.65.35.49.50

64

24, chemin de Sabalce - 64100 BAYONNE
Tél. : 05.59.52.07.07 - Fax : 05.59.31.07.57

7, rue de Tillole - ZA St Frederic - 64100 BAYONNE NORD
Tél. : 05.59.55.26.89 - Fax : 05.59.55.22.81

703, route de Bordaberry - ZAC de Targa
64120 ST-PALAIS AÏCIRITS
Tél. : 05.59.65.63.22 - Fax : 05.59.65.98.16

10, av. Marcel Dassault - Z.I. Induspal IV - 64140 LONS INDUSPAL
Tél. : 05.59.32.34.30 - Fax : 05.59.32.60.44

42, avenue Alfred Nobel - 64160 PAU-MORLAÀS
Tél. : 05.59.14.80.90 - Fax : 05.59.14.80.91

2, rue Chapelet - ZA La Négresse - 64200 BIARRITZ
Tél. : 05.59.43.93.00 - Fax : 05.59.43.78.77

ZAC Herri Bastera - Bâtiment Elicagaraia
64220 ST-JEAN-LE-VIEUX
Tél. : 05.59.37.09.24 - Fax : 05.59.37.26.98

64

Alsuyeta - Zone Errobi - 64250 ITXASSOU
Tél. : 05.59.93.40.91 - Fax : 05.59.29.87.71

68, rue Beregovoy - Z.I. des Soarns - 64300 ORTHEZ
Tél. : 05.59.69.94.94 - Fax : 05.59.69.05.34

9, avenue Charles Moureu 64400 OLORON STE MARIE
Tél. : 05.59.39.45.69 - Fax : 05.59.39.77.93

103, avenue de Lahanchipia - Z.I de Jalday
64500 ST-JEAN-DE-LUZ
Tél. : 05.59.26.01.02 - Fax : 05.59.51.24.87

65

1, rue de la Garounère - Rte de Pau - 65000 TARBES
Tél. : 05.62.34.51.71 - Fax : 05.62.93.73.23

9004, rue Youri Gagarine - Zone Kennedy
65000 TARBES KENNEDY
Tél. : 05.62.93.35.25 - Fax : 05.62.93.75.14

18, avenue François Abadie - 65100 LOURDES
Tél. : 05.62.46.18.18 - Fax : 05.62.46.18.19

38, rue de Bagnères - 65100 LOURDES CENTRE
Tél. : 05.62.94.55.40 - Fax : 05.62.94.33.88

38, avenue du Général Leclerc
65200 BAGNERES-DE-BIGORRE
Tél. : 05.62.91.62.12 - Fax : 05.62.91.24.90

145, route de Labarthe de Neste - 65300 LANNEMEZAN
Tél. : 05.62.98.27.78 - Fax : 05.62.50.11.58

16, avenue du Régiment de Bigorre - 65500 VIC-BIGORRE
Tél. : 05.62.31.73.35 - Fax : 05.62.43.03.49

66

203, av. de Prades - Impasse Gabriel Lippmann
66000 PERPIGNAN
Tél. : 04.68.68.50.00 - Fax : 04.68.68.50.01

81

22, rue Jean Rostand - 81000 ALBI
Tél. : 05.63.46.27.99 - Fax : 05.63.38.72.18

19, rue Ludovic Julien - 81100 CASTRES
Tél. : 05.63.37.10.10 - Fax : 05.63.82.07.94

82

285, avenue de Paris - Z.I Nord - 82000 MONTAUBAN
Tél. : 05.63.03.24.73 - Fax : 05.63.03.81.60

1046 Route de Moissac - 82100 CASTELSARRASIN
Tél. : 05.63.32.49.24 - Fax : 05.63.95.08.25

87

39, rue Léon Serpollet - Z.I Nord - 87280 LIMOGES
Tél. : 05.55.42.44.80 - Fax : 05.55.42.44.81